

matteco Elastomerprodukte

Elastomer aus recycelten Gummirohstoffen

Elastische Lösungen für die Bau-Industrie

01/2024



Schallschutz

Auflagerung

Schwingungsreduzierung

- Elastomerlager ELR 8
- ecostep Treppenaufleger
- ecowal Wand- und Deckenlager
- Entkopplungsplatten EKP

mit allgemeiner
bauaufsichtlicher Zulassung/
allgemeine Bauartgenehmigung
Z-16.32-497

Ressourcenschonend ++ Ökologisch ++ Nachhaltig ++ CO2-effizient



eco-bau 1



matteco ecowal Wandlager wurden vom Verein
eco-bau als **besonders ökologisch**
ausgezeichnet. Sehr gut geeignet für Minergie-
ECO, 1. Priorität nach ECO-BKP.

matteco GmbH

Basierend auf einem speziellen Bindemittel und einem einzigartigen Verfahren stellt matteco GmbH sehr hochwertige, technische Elastomerprodukte aus recycelten Gummipulver her, die wiederum zu 100% ohne erneute Zugabe von Bindemittel recycelt werden können.

Das Rohmaterial ist ein feines, recyceltes Gummipulver. In Verbindung mit einem speziellen Bindemittel ohne Weichmacher werden beide Komponenten gemischt und mittels Spezialverfahren erwärmt, gepresst und danach abgekühlt.

matteco Elastomerlager besitzen hervorragende Eigenschaften zur Lösung von akustischen Problemen, Reduzierung von Schwingungen und können zudem sehr effizient mit Isolationsmaterial kombiniert werden.

Aufgrund der eigenen Produktionsstätte ist matteco GmbH in der Lage, schnell und unkompliziert auf die Bedürfnisse der Kunden einzugehen und die Produkte auf Ihre individuellen Wunschgrößen zu konfektionieren. Mit verschiedenen Rezepturen können Produkte mit den unterschiedlichsten Eigenschaften hergestellt werden.

matteco GmbH verwendet zur Herstellung von Elastomerlagern nur Gummirohstoffe von zertifizierten Recyclingbetrieben, die ganzjährig in gleichbleibender Qualität nach Anforderung von matteco GmbH das Gummipulver liefern können. Durch strenge Eingangskontrollen wird die Materialzusammensetzung, Körnung und die Reinheit stetig überwacht und die Qualität der matteco Elastomerprodukte dauerhaft sichergestellt.



- ✓ Schutz vor Vibrationen und Erschütterungen
- ✓ Effiziente Dämmung von Körperschall
- ✓ Schallschutz für alle Objekte
- ✓ Langfristiger Schutz der Bausubstanz
- ✓ 100% ökologisch, nachhaltig und ressourcenschonend
- ✓ Keine Entsorgungskosten – zu 100% durch matteco recycelfähig



Irrtümer sowie technische Änderungen vorbehalten.

Informationen zu den allgemeinen Geschäftsbedingungen finden Sie auf www.matteco.de

Herausgeber: matteco GmbH
Kohlmattstraße 7
77876 Kappelrodeck

Der Inhalt dieser Druckschrift darf auch nicht auszugsweise ohne schriftliche Genehmigung der matteco GmbH an Dritte weitergegeben werden. Alle technischen Angaben, Zeichnungen usw. unterliegen dem Gesetz zum Schutz des Urheberrechts.

Inhalt

ELR 8 – Elastomerlager	4
ecowal – Wand- und Deckenlager	13
ecowal Typ Z – Zentrierlager	15
ecowal Typ ZG – Zentriergleitlager	16
ecowal Typ A – Wandlager	17
ecostep – Treppenaufleger	23
ecostep Typ Z – Treppenaufleger für Podest mit Konsolausbildung	24
ecostep Typ F – Treppenaufleger für Treppenfuß	28
ecostep Typ Lasi – Lagesicherung für Treppenfuß	32
ecostep Typ B – Podest Auflager	33
ecostep Typ S – Fugen Stellplatten	36
ecostep Typ E – Treppen Auflagertrennstreifen	39
ecostep Typ E – 10/60 Komfort Treppen Auflagerstreifen *** NEU ***	42
ecostep Typ ZF-F90 Treppenaufleger mit Brandschutz *** NEU ***	43
ecostep Typ TSM – Treppen Schutzabdeckung	46
EKP – Entkopplungsplatten	47

matteco Elastomerlager ELR 8

Elastomer aus recycelten Gummirohstoffen

Unbewehrtes Elastomerlager belastbar bis 7,8 N/mm²

mit allgemeiner bauaufsichtlicher Zulassung
Zulassungsnummer: Z-16.32-497

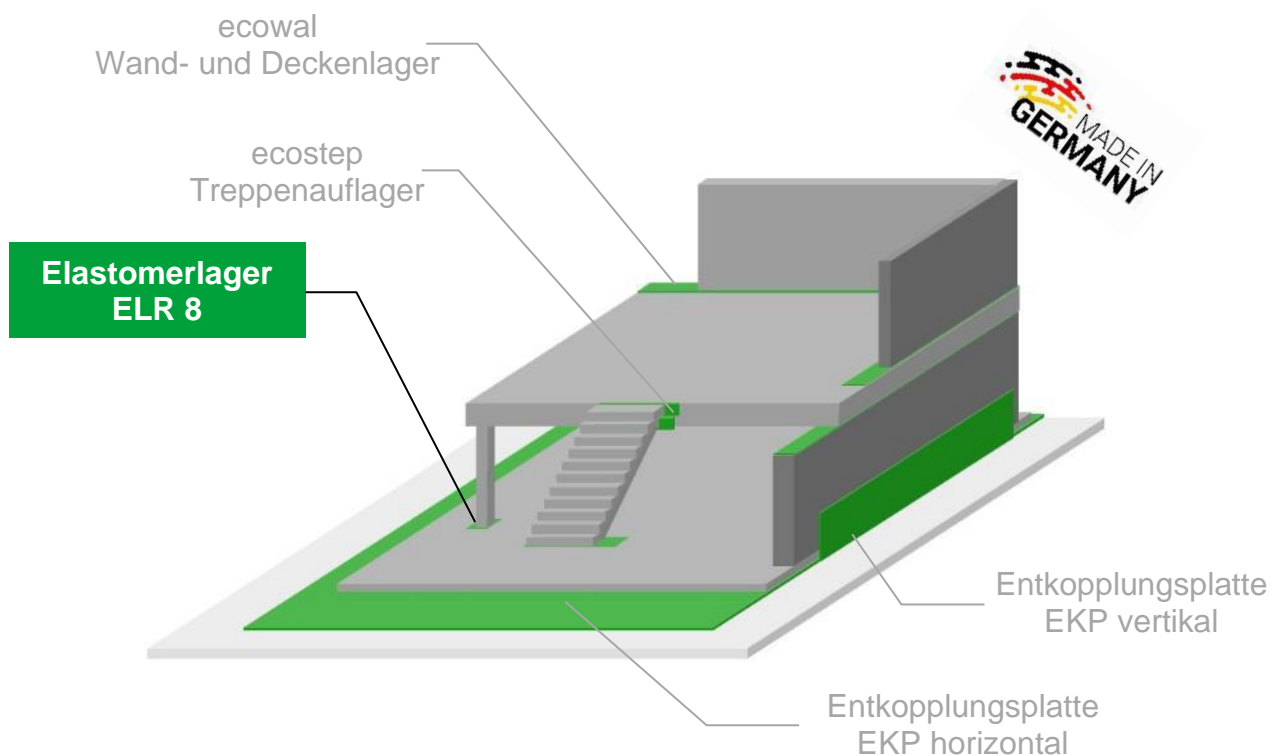

Nachhaltige und **ökologische** Elastomerlager
aus recycelten Rohstoffen!

matteco Elastomerlager ELR 8



matteco Elastomerlager ELR 8

Das matteco Elastomerlager ELR 8 ist ein unbewehrtes, schubweiches Elastomerlager, dessen Hauptbestandteil SBR und NR aus recycelten Altreifen in Pulverform ist, das für die Lagerung von Bauteilen, insbesondere Stahl- und Spannbetonfertigteile, aber auch Holz- und Kunststoffkonstruktionen bestimmt ist.

Zum Nachweis für die Einstufung für den Einsatz im Hochbau und der damit verbundenen bauaufsichtlichen Zulassung sind von einem unabhängigen Institut benötigte experimentelle Untersuchungen im Einklang mit den Richtlinien des Instituts für Bautechnik in Berlin festgelegt worden.

Im Hochbau werden die matteco Elastomerlager ELR 8 meist als Punktlager, im Geschößbau als Streifenlager unter Flächentragwerken eingesetzt.

Aufgrund der sehr guten thermischen Isolierungswerte wird das matteco Elastomerlager ELR auch zur **thermischen Trennung** verwendet.

matteco Elastomerlager ELR 8 werden außerdem zur **Körperschalldämmung** von externen Schwingungen höchst wirkungsvoll eingesetzt. Durch den Einsatz von matteco Elastomerlager ELR 8 als elastische Zwischenlage wird die Weiterleitung von Körperschall effizient und kostengünstig unterbunden.

Mit der Brandschutzausrüstung erfüllen matteco Elastomerlager ELR 8 ebenfalls die Anforderungen an die **F90 Feuerwiderstandsklasse**, nachgewiesen durch brandschutztechnisches Gutachten.

Hinweise zur Bemessungsgrundlage

Durch eine statische Berechnung ist in jedem Einzelfall die Tragsicherheit der Elastomerlager im Grenzzustand der Tragfähigkeit für alle maßgebenden Bemessungssituationen und Lastfälle nachzuweisen. Grundlage für die Zulassung ist das Nachweiskonzept nach DIN EN 1990:2010-12 in Verbindung mit dem Nationalen Anhang.

Die Bemessungswerte der Auswirkung der Einwirkung (Beanspruchung) E_d sind aus den charakteristischen Werten der Einwirkungen unter Berücksichtigung der Teilsicherheitsbeiwerte γ_f und der Kombinationswerte ψ nach den Technischen Baubestimmungen zu ermitteln.

Im Grenzzustand der Tragfähigkeit ist folgender Nachweis zu führen:

$$E_{\perp d} / R_{\perp d} \leq 1$$

mit:

$E_{\perp d}$ Beanspruchung des Elastomerlagers senkrecht zur Lagerebene [N/mm²]

$R_{\perp d}$ Bemessungswert der zugehörigen Tragfähigkeit des Elastomerlagers [N/mm²] senkrecht zur Lagerebene in Abhängigkeit vom Formfaktor S bei einer Stauchung von $\epsilon = 25\%$

Formfaktor für rechteckige Querschnitte

$$S = (a \cdot b) / (2 \cdot t \cdot (a + b))$$

mit:

a kürzere Seite des Lagers [mm]

b längere Seite des Lagers [mm]

t Dicke des unbelasteten Lagers [mm]

Formfaktor für streifenförmige Querschnitte:
(Voraussetzung: $b > 10 \cdot a$)

$$S = a / (2 \cdot t)$$

Formfaktor für runde Querschnitte

$$S = r / (2 \cdot t \cdot (a + b))$$

mit:

r Radius des runden Lagers [mm]

Leistungsmerkmale

- Ökologisch und nachhaltig hergestelltes Elastomerlager mit allgemeiner bauaufsichtlicher Zulassung (Z-16.32-497).
- Hohe Rückstellkraft durch schubweiches Elastomerlager.
- Hervorragende Körperschalldämmung bis über 35 dB.
- Dauerelastische Lagerung.
- Sehr hohe Homogenität.
- Sehr robust und langlebig.
- Verrottungsfest.
- 100% recyclingfähig.

Lieferformen

- Als Zuschnitt mit Bohrungen, Ausschnitten und Schrägschnitten.
- Als Streifen in allen Breiten lieferbar.
- Standard Lagerdicke 10,15 und 20 mm.
Dazwischen liegende Lagerdicken auf Anfrage.
- Für Einsatz im Ortbeton kann das Lager mit verlorener Schalung geliefert werden, sowohl für Punkt- als auch für Streifenlager.
- Spezielle verlorene Schalung für Einsatz in der geforderten Feuerwiderstandsklasse F90 lieferbar.

Typenbezeichnung für Ausschreibung und Bestellung

- matteco ELR 8 – Dicke / Länge x Breite – F90 (optional)

Montage:

Direkter Kontakt mit weichmacherhaltigen Materialien ist zu vermeiden. Auflagerflächen müssen frei von Betonresten, Staub, Öl, Fett und Lösungsmittel sein. Eine planmäßige Ausrichtung der Auflagerflächen muss gewährleistet sein.

Toleranzen:

Hinsichtlich der einzuhaltenden Toleranzen der Abmessungen gilt:

Länge:	Klasse L3 nach Tabelle 1 von DIN ISO 3302-1:1999
Breite:	Klasse L3 nach Tabelle 1 von DIN ISO 3302-1:1999
Dicke:	Klasse M4 nach Tabelle 1 von DIN ISO 3302-1:1999

Entsorgung:

Keine Entsorgungskosten – Rücknahme durch matteco GmbH

Technische Daten

Beschreibung	Wert
Material:	Recyceltes Gummipulver mit speziellem Bindemittel (kein PU-Bindemittel)
Farbe:	schwarz
Form:	Platte, beide Seiten flach
Oberfläche:	glatt
Dicke:	10, 15, 20 mm
Breite und Länge:	nach Vorgabe (max. Breite 1,2 m)
Bemessungswert der Tragfähigkeit: bei Raumtemperatur	7,8 N/mm ²
Dichte:	ca. 1050 kg/m ³
Reißfestigkeit:	2,6 N/mm ²
Reißdehnung:	65 %
Elastizitätsmodul:	1,49 N/mm ²
Schubmodul:	1,18 N/mm ²
Körperschalldämmung:	bis 35 dB
Wärmeleitfähigkeit:	0,15 W/mK
Einsatztemperatur:	-25°C bis +50°C, kurzzeitig bis 70°C
Härte Shore A:	58 ± 5
Brandverhalten: nach DIN EN 13501-1	Efl
Gefährliche Stoffe:	keine
Keine Entsorgungskosten – zu 100% durch matteco recycelfähig	
Um 75% verringerter CO2-Ausstoß durch energieeffiziente Produktion	

Zulassung:

Allgemeine bauaufsichtliche Zulassung Z-16.32-497, erteilt durch das Deutsche Institut für Bautechnik in Berlin.

Brandgutachten:

Gutachterliche Stellungnahme zum Brandverhalten 2551/2018 MPA Braunschweig.

Sehr hohe Schalldämmung durch schubweiches Elastomerlager!

Körperschalldämmung

nach DIN EN ISO 10140-3

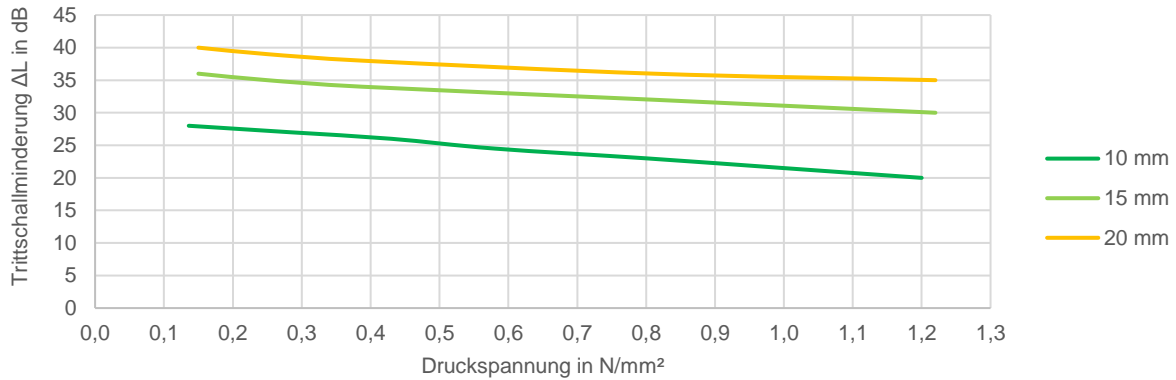

Durch die Homogenität der Materialstruktur von matteco Elastomerlager ELR 8 wird eine relativ konstante Körperschalldämmung über einen großen Belastungsbereich erzielt. Dadurch bieten wir Planern, Architekten, Bauunternehmen und Bauherren die größtmögliche schalltechnischen Sicherheit.

Isolierwirkung

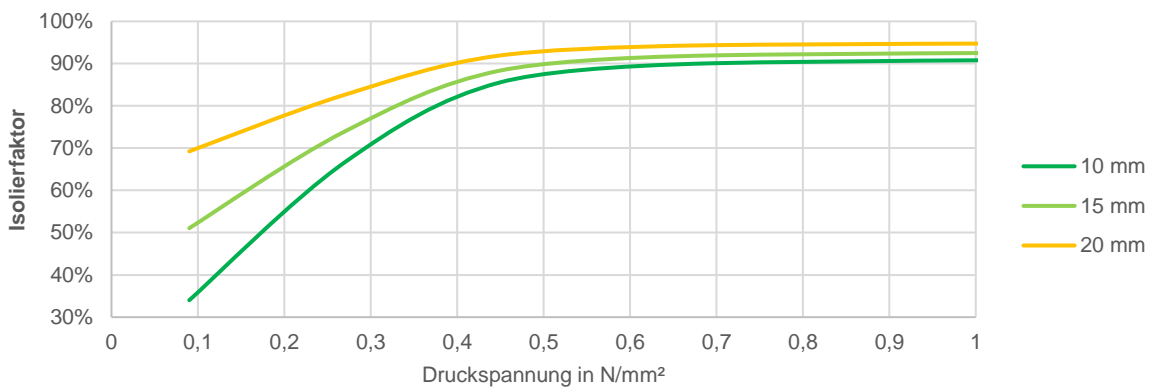

Dargestellt ist die Isolierwirkung von ELR 8 bei einer Erregerfrequenz von 100 Hz.

Einfederung

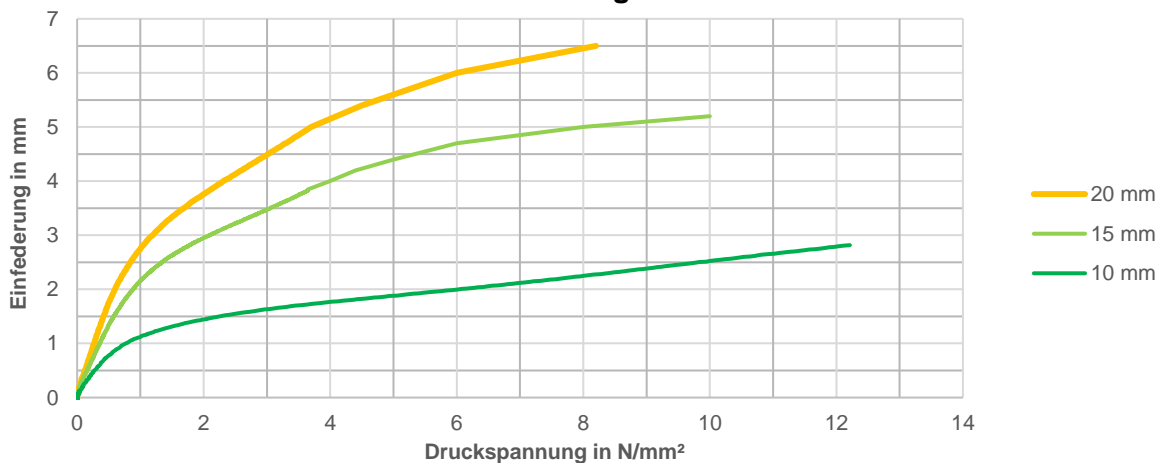

Produktübersicht

matteco Elastomerlager ELR 8, Streifenlager

Elastomerbreite a [mm]	Dicke t = 10 mm		Dicke t = 15 mm		Dicke t = 20 mm	
	Tragfähigkeit R _d [kN/m]	Zul. Drehwinkel α [‰] 2000/a	Tragfähigkeit R _d [kN/m]	Zul. Drehwinkel α [‰] 3000/a	Tragfähigkeit R _d [kN/m]	Zul. Drehwinkel α [‰] 4000/a
25	30*	16	20*	16	-	-
40	70*	16	40*	16	30*	16
50	120	16	70*	16	50*	16
60	210	16	100*	16	70*	16
70	340	16	150*	16	100*	16
75	430	16	180	16	120*	16
80	550	16	220	16	140*	16
90	700	16	310	16	180*	16
100	780	16	430	16	240	16
110	860	16	600	16	320	16
120	940	16	830	16	410	16
130	1010	15	1010	16	530	16
140	1090	14	1090	16	680	16
150	1170	13	1170	16	870	16
160	1250	13	1250	16	1100	16
170	1330	12	1330	16	1330	16
180	1400	11	1400	16	1400	16
190	1480	11	1480	16	1480	16
200	1560	10	1560	15	1560	16
Maximale Einfederung [mm]		2,5		3,75		5
Zul. horizontale Schubverformung [mm]		3		4,5		6

* Formate außerhalb der Zulassung

Bei der Verdrehung ist lt. abZ zu berücksichtigen: Schiefwinkligkeit mit 10 ‰ und Unebenheit mit 625/a ‰

- Einsatz in Ortbeton: Einbettung in PE-Schaum
- Einsatz in Feuerwiderstandklasse F90 auf Anfrage

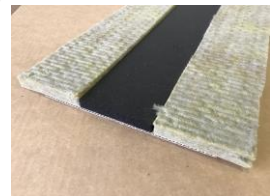
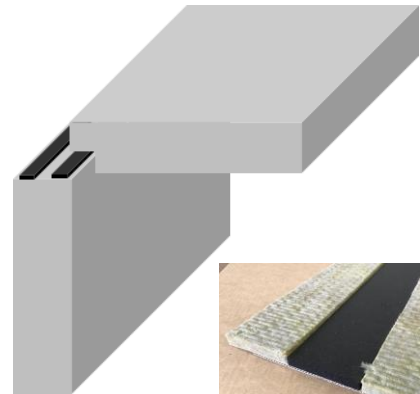

Beispiel für Berechnung der Rückstellkraft:

Vorhandene Streckenlast: 175 kN/m
 Gewählte Lagerdicke: 15 mm
 Gewählte Lagerbreite: 100 mm
 zu erwartende Horizontalverformung: 3,0 mm
 Horizontalkraft / Traglast: 0,1 (siehe Diagramm nächste Seite)
 Rückstellkraft: 0,1 x 175 kN/m = 17,5 kN/m

Rückstellkraft

Dicke 10 mm

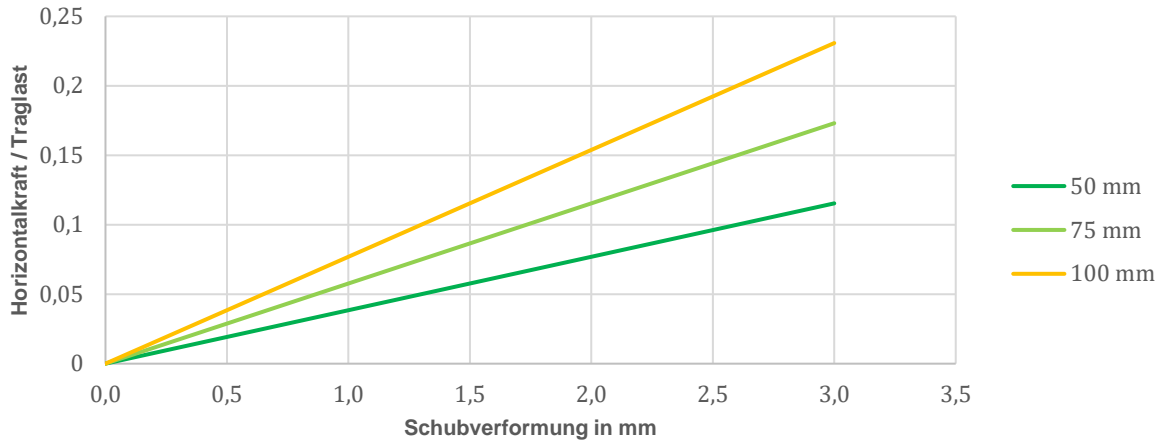

Rückstellkraft

Dicke 15 mm

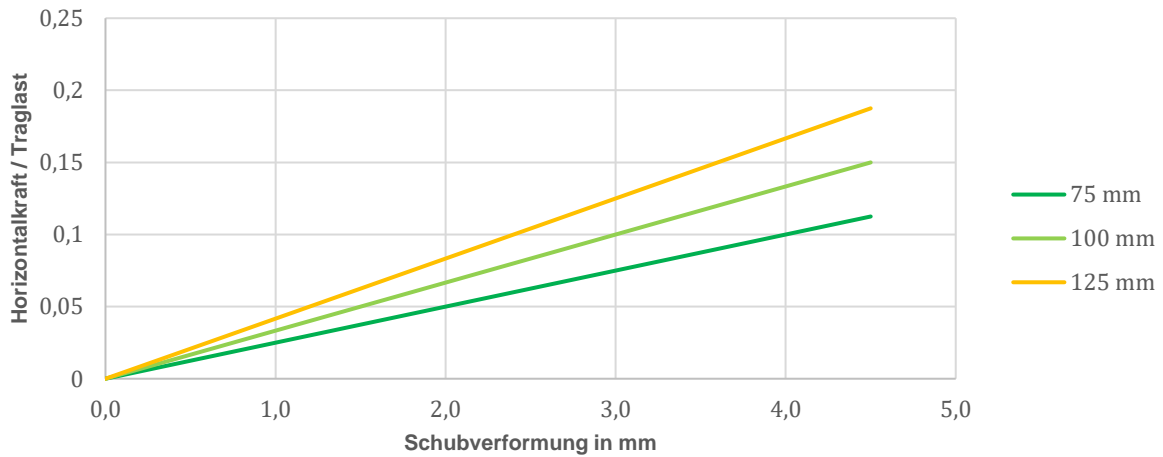

Rückstellkraft

Dicke 20 mm

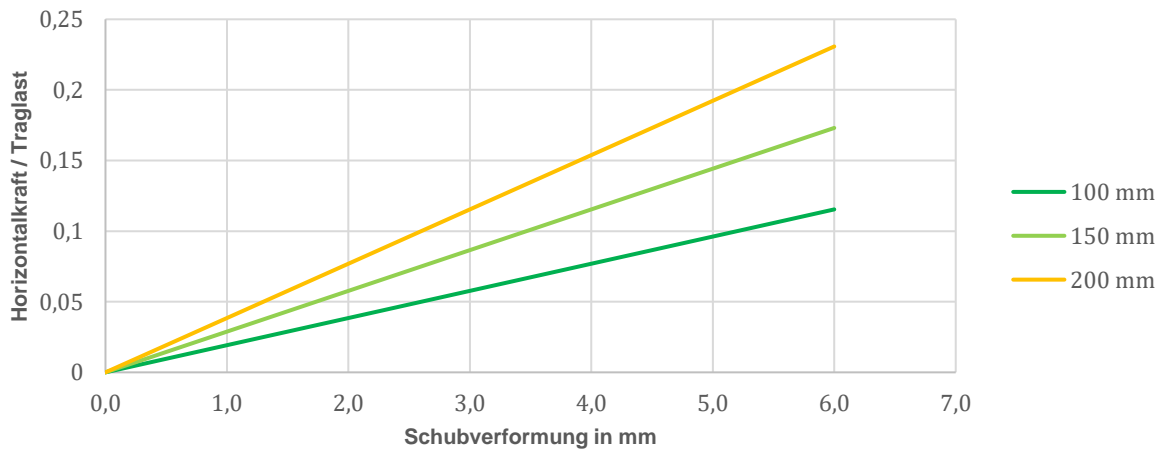

matteco Elastomerlager ELR 8, **Punktlager**

Dicke t [mm]	Breite a [mm]	Zul. Drehwinkel α [‰]	Tragfähigkeit R _d [N/mm ²]														
			Länge b [mm]														
			100	120	130	150	170	180	200	250	300	350	400	450	500	550	600
10	100	16	2,4	2,8	3,0	3,4	3,8	4,0	4,3	5,1	5,8	6,4	6,9	7,3	7,7		
	110	16	2,6	3,1	3,4	3,9	4,3	4,6	5,0	6,1	7,0						
	120	16	2,8	3,4	3,7	4,3	4,9	5,2	5,8	7,1							
	130	15	3,0	3,7	4,1	4,8	5,5	5,9	6,6								
	140	14	3,2	4,0	4,4	5,3	6,2	6,6	7,5								
	150	13	3,4	4,3	4,8	5,8	6,8	7,3									
	200	10	4,3	5,8	6,6												
	250	8	5,1	7,1													
	300	7	5,8														
	350*	6	6,4														
	400*	5	6,9														
	450*	4	7,3														
500*	4	7,7															

* Formate außerhalb der Zulassung

7,8

Dicke t [mm]	Breite a [mm]	Zul. Drehwinkel α [‰]	Tragfähigkeit R _d [N/mm ²]														
			Länge b [mm]														
			100	120	130	150	170	180	200	250	300	350	400	450	500	550	600
15	100	16	1,4	1,5	1,6	1,7	1,8	1,9	2,0	2,2	2,4	2,6	2,7	2,8	2,9	3,0	3,1
	110	16	1,4	1,6	1,7	1,8	2,0	2,1	2,2	2,5	2,7	3,0	3,1	3,3	3,4	3,6	3,7
	120	16	1,5	1,7	1,8	2,0	2,2	2,3	2,4	2,8	3,1	3,4	3,6	3,8	4,0	4,2	4,3
	130	16	1,6	1,8	1,9	2,1	2,3	2,4	2,6	3,1	3,5	3,8	4,1	4,4	4,7	4,9	5,1
	140	16	1,6	1,9	2,0	2,3	2,5	2,6	2,9	3,4	3,9	4,3	4,7	5,1	5,4	5,7	5,9
	150	16	1,7	2,0	2,1	2,4	2,7	2,8	3,1	3,7	4,3	4,9	5,3	5,8	6,2	6,5	6,9
	200	15	2,0	2,4	2,6	3,1	3,6	3,8	4,3	5,6	6,9						
	250	12	2,2	2,8	3,1	3,7	4,4	4,8	5,6	7,7							
	300	10	2,4	3,1	3,5	4,3	5,3	5,8	6,9								
	350	9	2,6	3,4	3,8	4,9	6,0	6,7									
	400	8	2,7	3,6	4,1	5,3	6,8	7,6									
	450	7	2,8	3,8	4,4	5,8	7,4										
500*	6	2,9	4,0	4,7	6,2												

* Formate außerhalb der Zulassung

7,8

Dicke t [mm]	Breite a [mm]	Zul. Drehwinkel α [‰]	Tragfähigkeit R _d [N/mm ²]														
			Länge b [mm]														
			100	120	130	150	170	180	200	250	300	350	400	450	500	550	600
20	100	16	1,0	1,1	1,1	1,2	1,3	1,3	1,4	1,5	1,6	1,6	1,7	1,8	1,8	1,8	1,9
	110	16	1,1	1,1	1,2	1,3	1,4	1,4	1,5	1,6	1,7	1,8	1,9	2,0	2,0	2,1	2,1
	120	16	1,1	1,2	1,3	1,4	1,4	1,5	1,6	1,7	1,9	2,0	2,1	2,2	2,3	2,4	2,4
	130	16	1,1	1,3	1,3	1,4	1,5	1,6	1,7	1,9	2,1	2,2	2,3	2,5	2,6	2,6	2,7
	140	16	1,2	1,3	1,4	1,5	1,6	1,7	1,8	2,0	2,2	2,4	2,6	2,7	2,8	3,0	3,1
	150	16	1,2	1,4	1,4	1,6	1,7	1,8	1,9	2,2	2,4	2,6	2,8	3,0	3,2	3,3	3,4
	200	16	1,4	1,6	1,7	1,9	2,1	2,2	2,4	2,9	3,4	3,9	4,3	4,7	5,1	5,5	5,8
	250	16	1,5	1,7	1,9	2,2	2,5	2,6	2,9	3,7	4,6	5,4	6,2	7,0	7,7		
	300	13	1,6	1,9	2,1	2,4	2,8	3,0	3,4	4,6	5,8	7,1					
	350	11	1,6	2,0	2,2	2,6	3,1	3,4	3,9	5,4	7,1						
	400	10	1,7	2,1	2,3	2,8	3,4	3,7	4,3	6,2							
	450	9	1,8	2,2	2,5	3,0	3,6	4,0	4,7	7,0							
500	8	1,8	2,3	2,6	3,2	3,9	4,2	5,1	7,7								

7,8

matteco ecowal Wand- und Deckenlager

Elastomer aus recycelten Gummirohstoffen

Schallschutz und Schutz für die Bausubstanz



eco-bau 1

matteco ecowal Wandlager wurden vom Verein eco-bau als **besonders ökologisch ausgezeichnet**. Sehr gut geeignet für Minergie-ECO, 1. Priorität nach ECO-BKP.

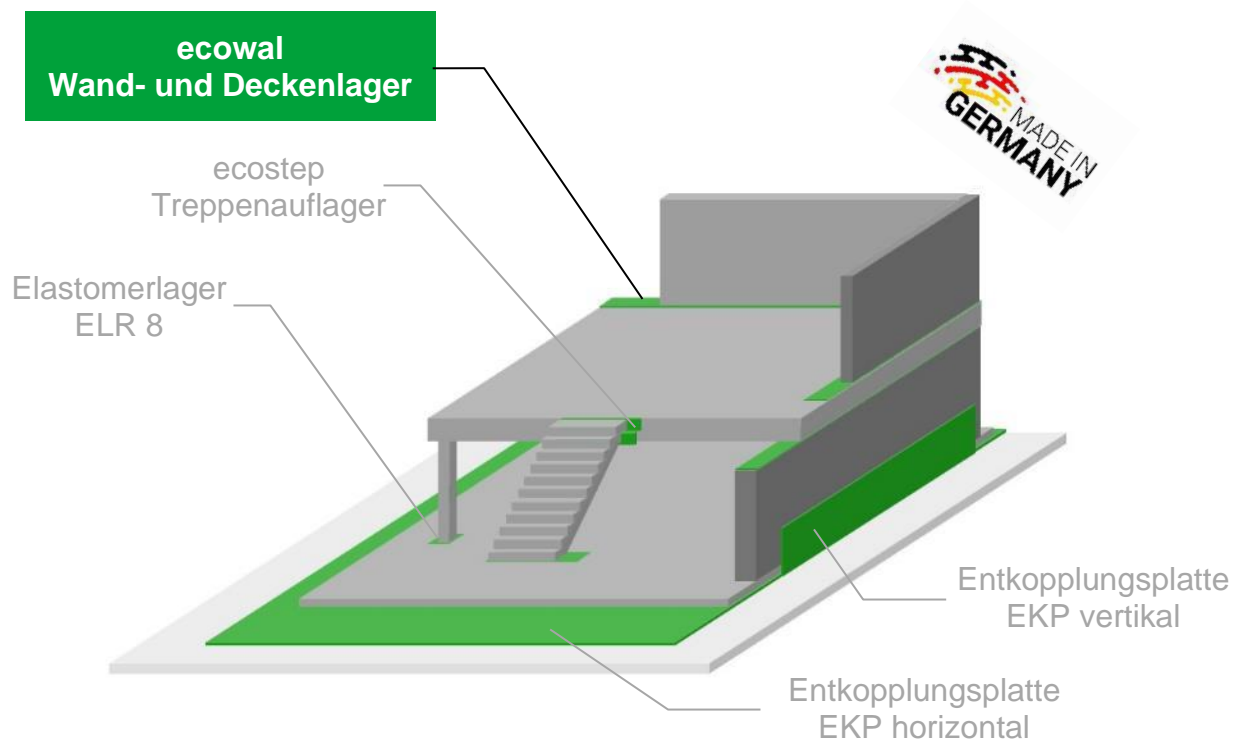

Nachhaltige und **ökologische** Elastomerlager
aus recycelten Rohstoffen!

matteco ecowal Wand- und Deckenlager

Einsatzbereich

matteco ecowal Wand- und Deckenlager bieten mit Ihren Eigenschaften und Produkt-Leistungen im Massiv- und Holzbau über alle Belastungsbereiche eine wirtschaftliche und technisch sichere Lösung. Das schubweiche **Elastomerlager ELR 8 mit bauaufsichtlicher Zulassung** bildet die tragende Basis für alle matteco ecowal Wand- und Deckenlager.

matteco ecowal Wand- und Deckenlager werden eingesetzt:

- Zur Lastzentrierung.
- Zulassen von Längen Ausdehnung.
- Zum Ausgleich von Unebenheiten.
- Zur akustischen Trennung (Entkopplung) von Wand und Decke.
- Einsatz auf oder unter tragendem und nichttragendem Mauerwerk.
- Zur Vermeidung von Rissbildungen zwischen Wand und Decke.

Produktübersicht

- matteco ecowal – Z Zentrierlager
- matteco ecowal – ZG Zentriergleitlager
- matteco ecowal – A Wandlager

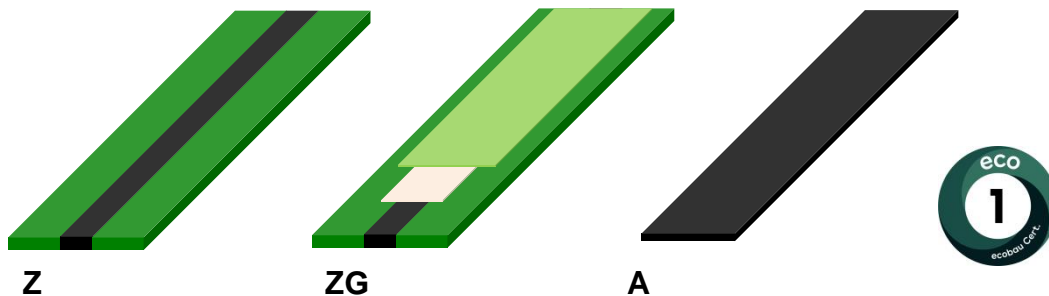

Leistungsmerkmale

- Ökologisch hergestelltes, schubweiches Elastomerlager matteco ELR 8 mit bauaufsichtlicher Zulassung.
- Hochwertiger vernetzter und leicht schneidbarer PE-Schaum.
- Hochwertige und geprüfte Gleitfolien.
- Verbesserung der Entkopplung der Stoßstellen.
- Die Lagertypen ecowal Z und ecowal ZG sind auch in der **Feuerwiderstandsklasse F90** erhältlich. (Gutachterlicher Nachweis: 2551/2018 MPA Braunschweig).

matteco Zentrierlager ecowal Typ Z

Deckenlager ausgeführt als Kernstreifenlager mit Lastzentrierung für den Einsatz als Fest- und Loslager. Das schubweiche **Elastomerlager ELR 8 mit abZ** nimmt Längenänderungen und Verdrehungen auf. Überbeanspruchte Kantenpressung und Rissbildung wird durch zentrierte Lasteinleitung vermieden.

- Dicken Elastomer: 5 mm und 10 mm.
- Elementlänge: 1.000 mm.
- Standardbreiten: siehe Tabelle (andere Abmessungen auf Anfrage).
- Auf Anfrage auch exzentrische Lager und Doppellager.
- In Feuerwiderstandklasse F90 mit Gutachten erhältlich.
- Elastomerstreifen mit abZ!
- Hochwertiger, stark komprimierbarer, vernetzter PE-Schaum.

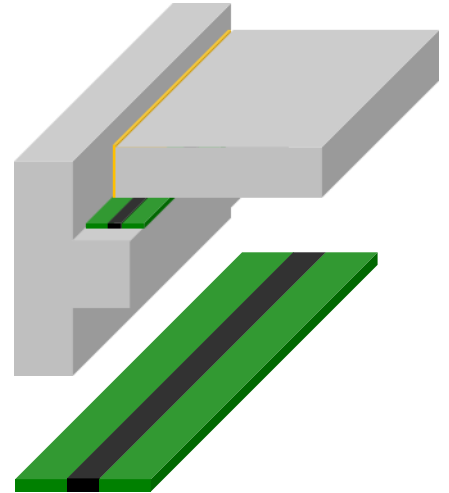

Dicke Elastomerkern	Wandbreite	Breite Elastomerkern	Design Auflagerkraft	Zul. Verdrehwinkel α	Zul. Horizontalbewegung
mm	mm	mm	kN/m	‰	mm
5*	115	30	100	16	± 2,1
	150	55	430	16	± 2,1
	175				
	200	75	585	13	± 2,1
	300	100	780	10	± 2,1
365					
10	115	55	160	16	± 5,1
	150	75	430	16	± 5,1
	175				
	200	100	780	16	± 5,1
240	100	780	16	± 5,1	
300					
365					

In der Tabelle angegebene Werte basieren auf einer Stauchung von max. 25%.
 * Formate außerhalb der Zulassung

Typenbezeichnung für Bestellung

- matteco ecowal Typ Z – Lagerdicke – Wandbreite – Auflagerkraft – (Optional: F90)

matteco Zentriergleitlager ecowal Typ ZG

Deckenlager ausgeführt als Kernstreifenlager mit Lastzentrierung und dauerhafter Gleitfunktion. Das schubweiche **Elastomerlager ELR 8 mit abZ** nimmt Verdrehungen und die Gleitfolie große Längenänderungen auf. Überbeanspruchte Kantenpressung und Rissbildung wird durch zentrierte Lasteinleitung und freie Längenausdehnung vermieden.

- Dicken Elastomer: 5 mm und 10 mm.
- Elementlänge: 1.000 mm.
- Standardbreiten: siehe Tabelle (andere Abmessungen auf Anfrage).
- In Feuerwiderstandklasse F90 mit Gutachten erhältlich.
- Elastomerstreifen mit abZ!
- Hochwertiger, stark komprimierbarer, vernetzter PE-Schaum.
- MPA geprüfte Gleitfolie mit Reibungszahl $\mu < 0,1$
- Gleitfolie geschützt durch PE-Schaumkaschierung

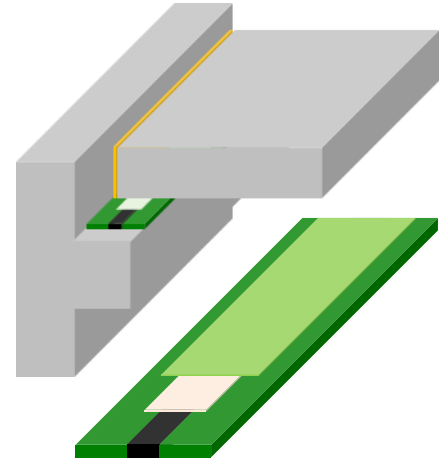

Dicke Elastomerkern	Wandbreite	Breite Elastomerkern	Design Auflagerkraft	Zul. Verdrehwinkel α	Zul. Horizontalbewegung
mm	mm	mm	kN/m	‰	mm
5*	115	30	90	16	± 7,8
	150				
	175	55	165	16	± 16,5
	200				
	240	75	225	13	± 16,5
	300				
10	365	100	300	10	± 16,5
	115	55	160	16	± 16,5
	150				
	175				
	200	75	225	16	± 16,5
	240				
	300	100	300	16	± 16,5
	365				

* Formate außerhalb der Zulassung

Typenbezeichnung für Bestellung

- matteco ecowal Typ ZG – Lagerdicke – Wandbreite – Auflagerkraft – (Optional: F90)

matteco Wandlager ecowal Typ A

Das Wandlager matteco ecowal Typ A (Einsatz unter der Wand) bewirkt eine Reduktion der Schallübertragung über die angrenzenden Bauteile. Damit wird die Schall-Längsleitung zwischen zwei Geschossen wirksam reduziert und Unebenheiten ausgeglichen. Luftschall, wie zum Beispiel laute Stimmen oder Musik, breitet sich im Wohnraum aus, regt Wände, Decke und Boden an und wird als Körperschall in benachbarte Nutzungseinheiten weitergeleitet.

Bei Wänden ohne matteco Wandlager ecowal Typ A wird der Körperschall direkt in andere Geschosse weitergeleitet.

- Druckfester, homogener Werkstoff.
- Maximale Alterungsbeständigkeit.
- Geringe Einfederung.
- Dicken: 3 mm, 5 mm und 10 mm.
- Länge 1.200 mm in Streifen oder 10 m auf Rollen.

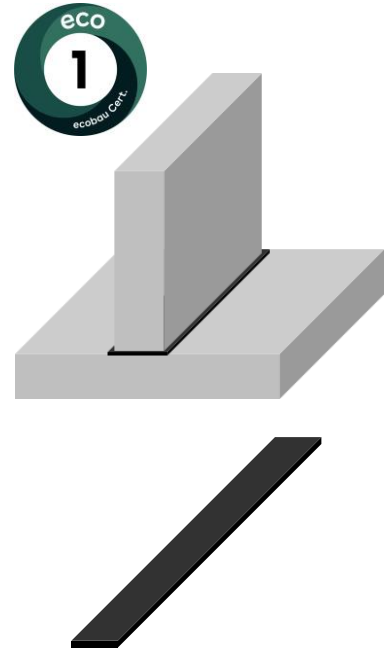

Dicke in mm	Design Auflagerkraft in kN/m								
	Breite in mm								
	100	120	125	145	150	175	180	200	300
3									
5	250	300	310	360	375	435	450	500	750
10									

Andere Abmessungen auf Anfrage.

Typenbezeichnung für Bestellung

- matteco ecowal Typ A – Lagerdicke – Lagerbreite

Luftschall

Luftschall wird über die Luft in Form von Schallwellen übertragen. Angeregt werden die Schallwellen durch Bewegungen wie z. B. Ventilatoren, Lüftungsmaschinen oder sprechende Menschen.

Körperschall

Körperschall entsteht durch in Schwingungen versetzte Festkörper oder Bauteile, verursacht durch Hämmern, Klopfen oder Bohren. Auch haustechnische Anlagen wie Wärmepumpen, Waschmaschinen oder Trockner verursachen Körperschall, ebenso wie der Mensch beim Laufen auf dem Fußboden. Dieser Trittschall wird über den Körperschall in den benachbarten Raum übertragen und als sekundärer Luftschall in den benachbarten Räumen wieder abgestrahlt.



Technische Daten

Beschreibung	Wert
Material:	Recyceltes Gummipulver mit speziellem Bindemittel (kein PU-Bindemittel)
Dichte:	950 kg/m ³
Wärmeleitfähigkeit:	0,15 W/m*k
Härte Shore A:	58 ± 5
Verminderung der Körperschalleitung:	3 – 6 dB im Massivbau, bis 10 dB im Holzrahmenbau
Einsatztemperatur:	-25°C bis +50°C, kurzzeitig bis 70°C
Brandverhalten: nach DIN EN 13501-1	Efl
Gefährliche Stoffe:	keine



Wahl der richtigen Lagerbreite

Wandlager matteco ecowal Typ A werden um min. 20 mm breiter als die Wand ausgeführt. Die Wand inklusiven Verputzes und der Boden dürfen sich nicht berühren.

Beispiel:

Wandbreite = 125 mm → Breite Wandlager = 145 mm

Das Wandlager ecowal A ist längs- und stirnseitig breiter bzw. länger als das Mauerwerk. Die Wand mit Verputz und die Betondecke bleiben akustisch getrennt, Körperschallbrücken werden so mit hoher Sicherheit vermieden.

Schallschutz im Holzbau

Ein- und Mehrfamilienhäuser sowie industrielle Firmengebäude werden heute immer häufiger aus Holz gebaut. Dadurch ergeben Sie neue Herausforderung an die Materialien für den Schallschutz.

matteco ecowal **Typ A - 10 - ... L** und **Typ A - 10 - ...H** werden belastungsabhängig zur Schallisolierung im Holzrahmenbau zur Reduzierung der Schallübertragung bei Flanken und Wänden eingesetzt, um ein angenehmes Wohnklima zu schaffen.

Baustoff Holz ist sehr beliebt und ökologisch, hat jedoch schalltechnisch den Nachteil, dass es sich sehr leicht mit wenig Energie anregen lässt und den Schall abstrahlt. Hierbei gilt besonderes Augenmerk auf die Verbindungselementen zwischen Trennwänden, Decken und Längswänden.

Technische Daten

Beschreibung	Wert	
Artikelnummer:	matteco ecowal type A – 10 – (L/H)	
Breite:	nach Vorgabe	
Länge:	10 m auf Rolle	
Stärke:	10 mm ± 0,5 mm	
Material:	Recyceltes Gummipulver mit speziellem Bindemittel (kein PU-Bindemittel)	
	High (H)	Low (L)
Dichte:	1050 kg/m ²	880 kg/m ²
Statische Dauerlast:	bis 7,8 N/mm ²	4,0 N/mm ²
Härte – Shore A:	58 ± 5	45 ± 5
Einsatztemperatur:	-25°C – 70°C, kurzzeitig bis 70°C	
Wärmeleitfähigkeit:	0,15 W/m*k	
Brandverhalten: nach DIN EN 13501-1	Efl	
Gefährliche Stoffe:	keine	



Typenbezeichnung für Bestellung

- matteco ecowal Typ A – Lagerdicke – Lagerbreite – L oder H

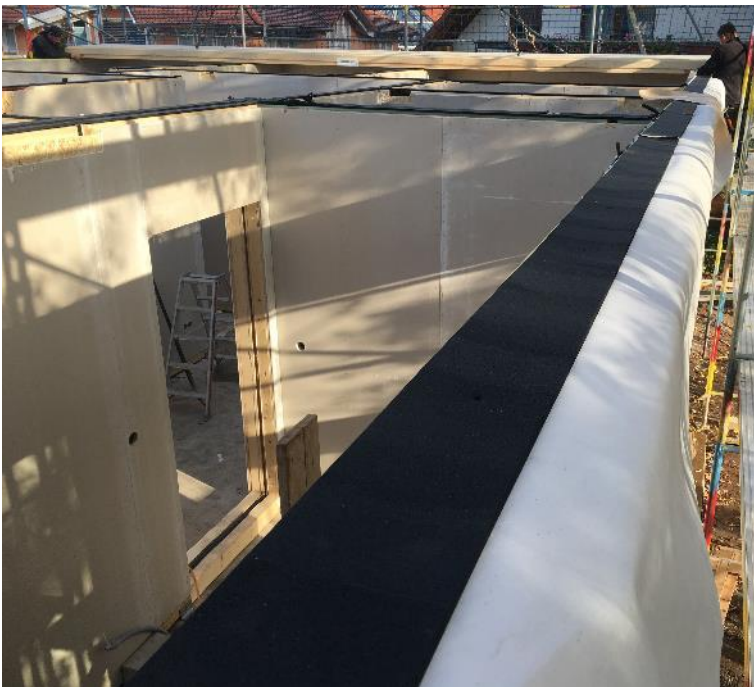

Einfederung

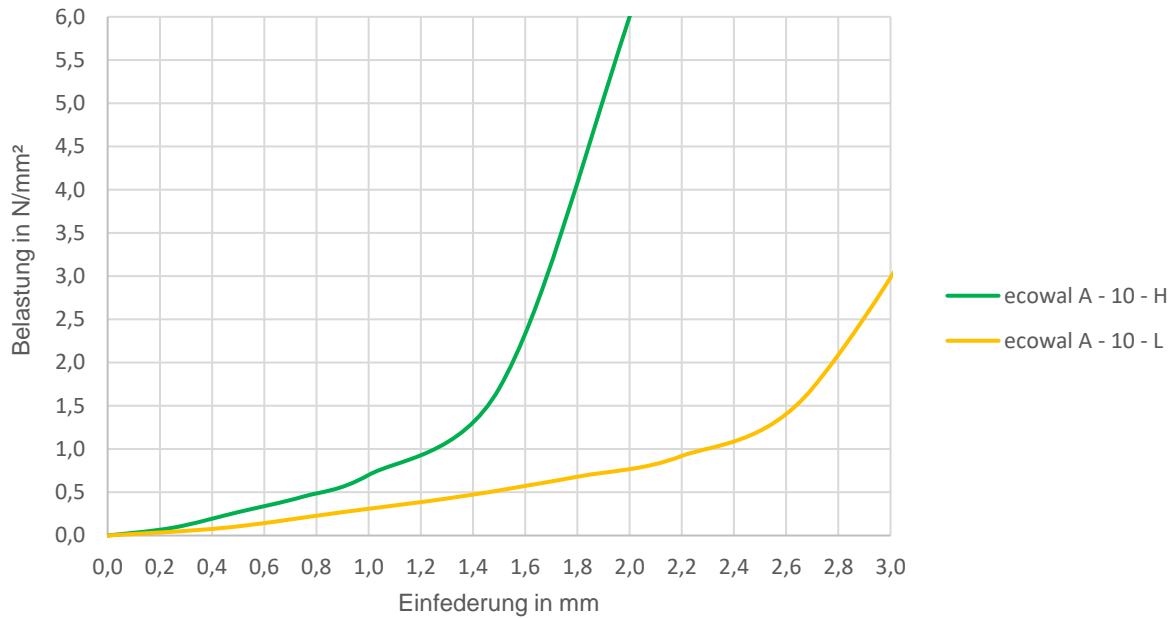

Statisches E-Modul

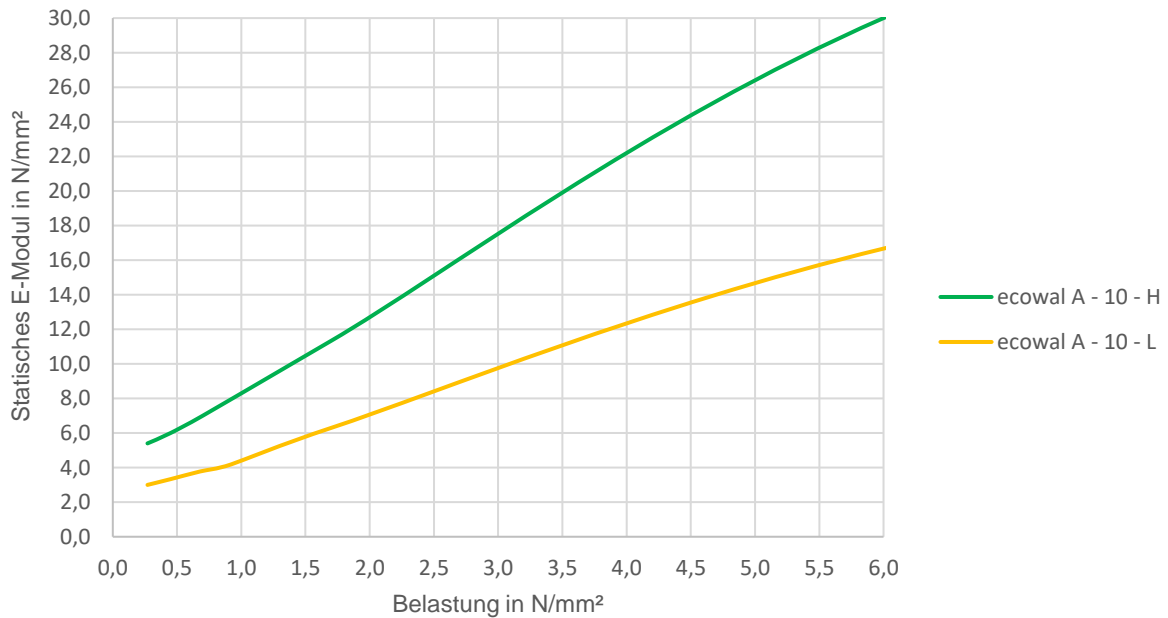

Steifigkeit

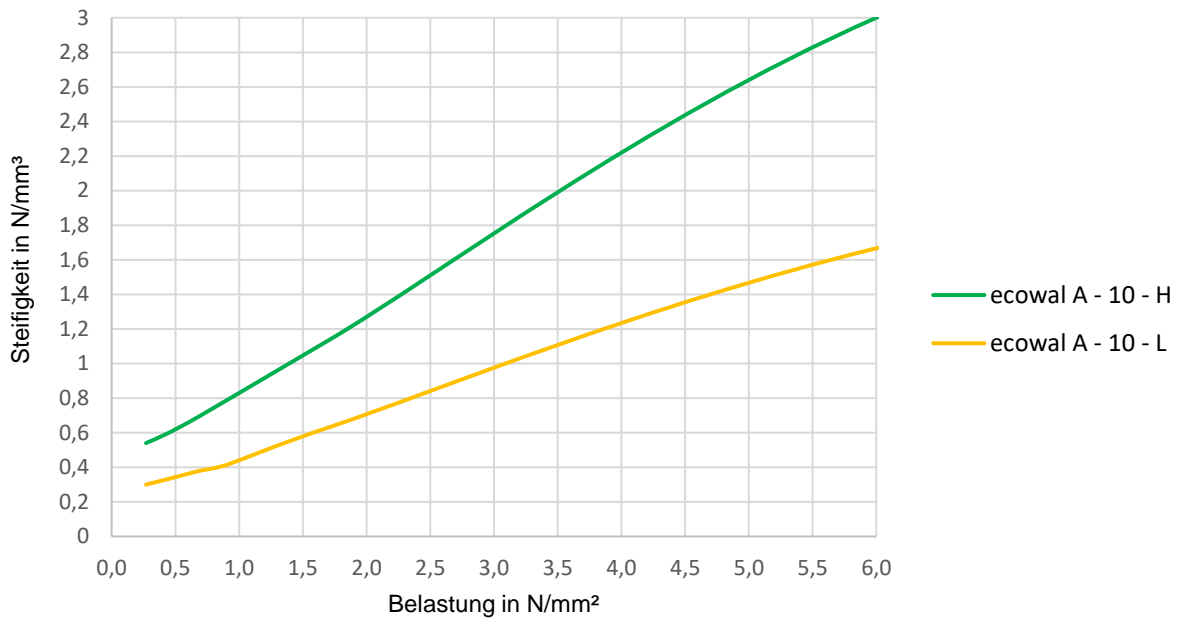

Eigenfrequenz

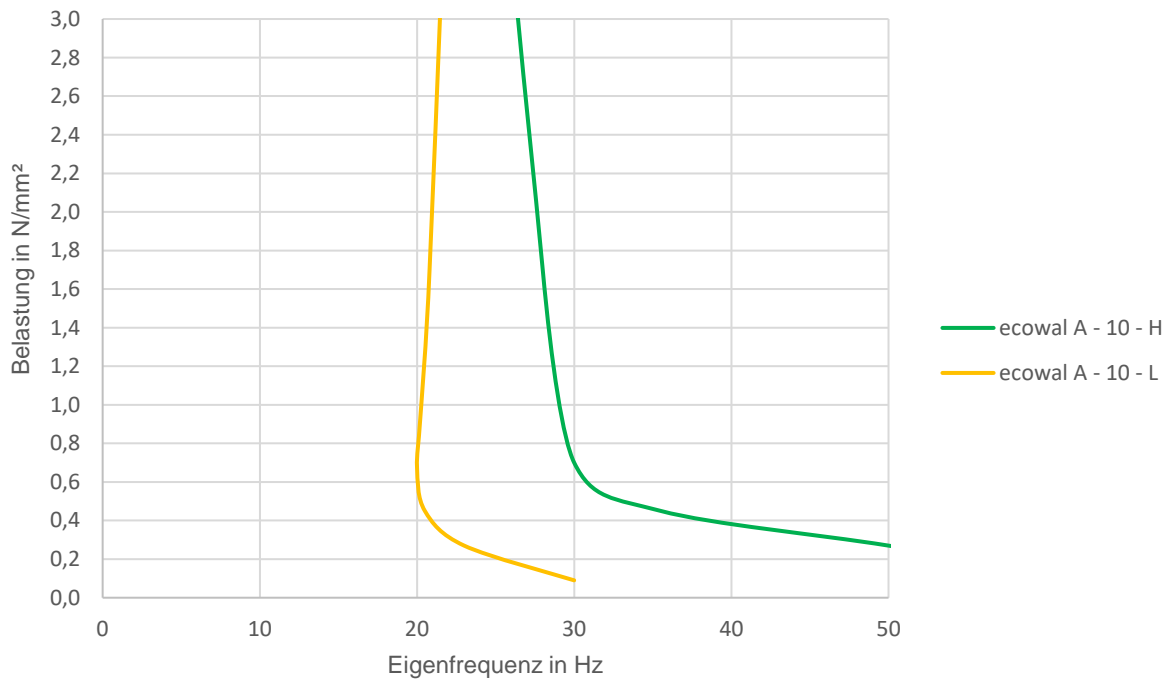

Schwingungsisolation

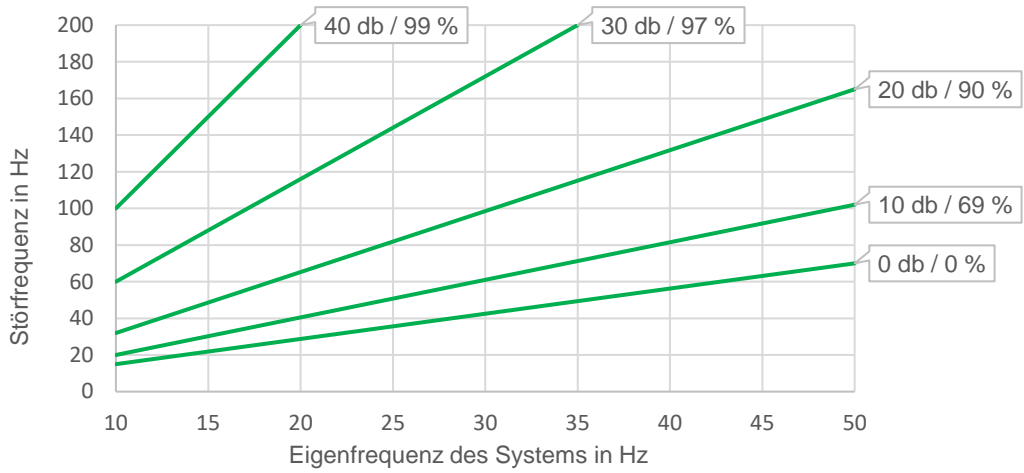

Isolierwirkung ecowal A - 10 - H

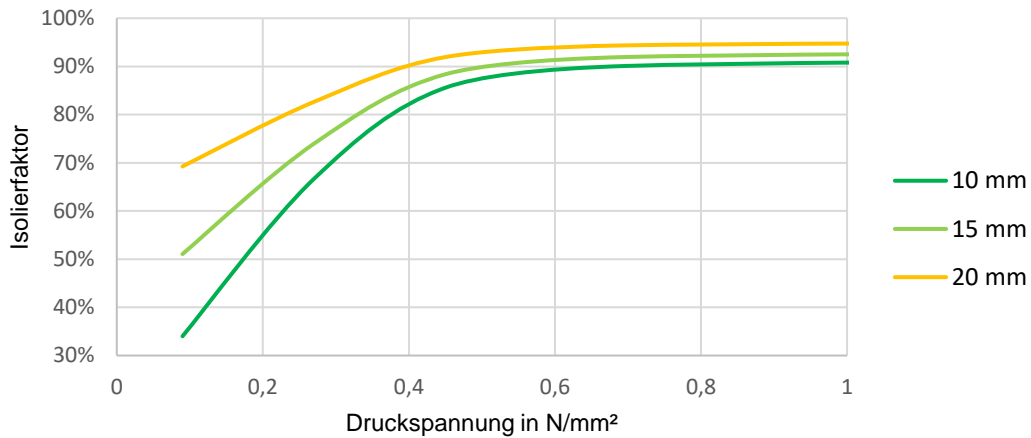

Stauchung

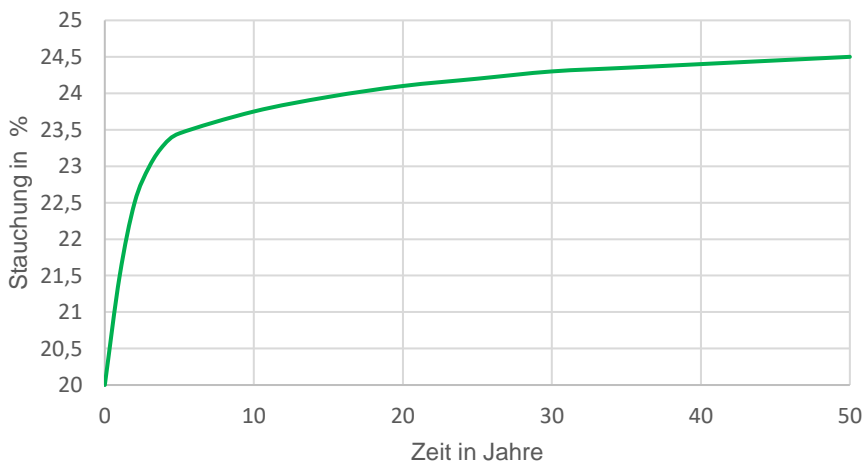

matteco ecostep Treppenaufleger

Elastomer aus recycelten Gummirohstoffen

erhöhter Schallschutz für das Treppenhaus

bis zu 35 dB !

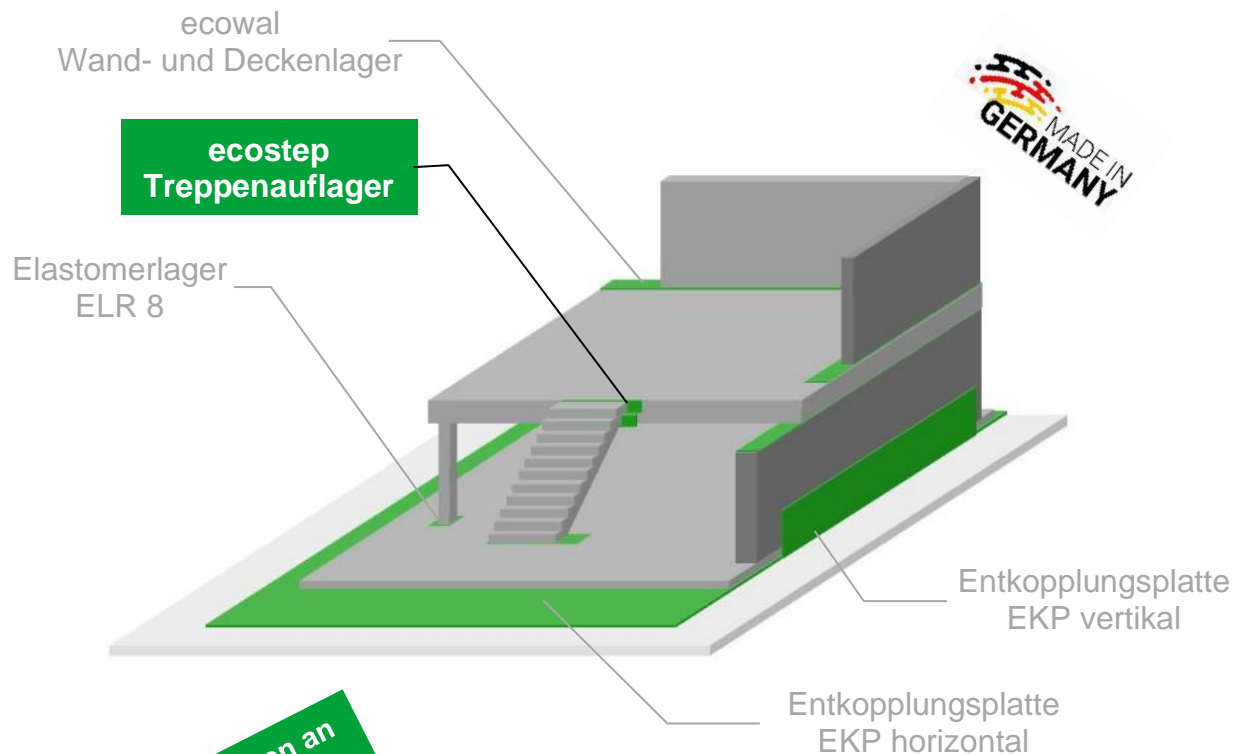

Die erhöhten Anforderungen an
den Schallschutz gemäß
DIN 4109-5
werden erfüllt!

Nachhaltige und **ökologische** Elastomerlager
aus recycelten Rohstoffen!

matteco ecostep Typ Z

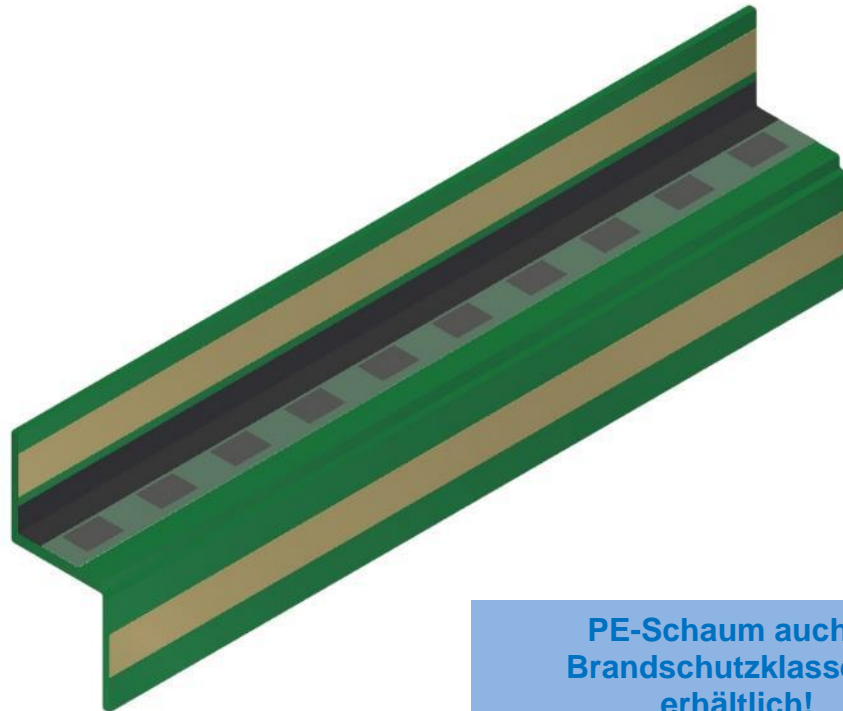

**PE-Schaum auch in
Brandschutzklasse B1
erhältlich!**

matteco ecostep Typ Z

Treppenaufleger für trittschalltechnische Entkopplung zwischen Fertigteil-Treppenlauf und Podest.

**Die erhöhten Anforderungen an
den Schallschutz gemäß
DIN 4109-5
werden erfüllt!**

Leistungsmerkmale

- Ökologisch und nachhaltig hergestelltes und geprüftes matteco Elastomerlager ELR 8 aus eigener Produktion.
- Hochwertiger und leicht schneidbarer PE-Schaum.
- Schalltechnisch geprüft nach DIN EN ISO 10140-3 und DIN 7396.
- Zwei Tragfähigkeitsklassen, V_{RD} : 43 kN/m und V_{RD} : 60 kN/m. Weitere Tragfähigkeitsklassen auf Anfrage.
- Entsprechend Gutachten GA-2018/001-Nau kann das matteco Treppenaufleger in die Feuerwiderstandsklasse F90 nach DIN 4102 eingestuft werden.
- Einfache Anpassung an Konsoltiefe.
- Länge bauseits in 100 mm Schritten anpassbar.
- Optionen:
 1. vormontierte Montageklebebänder und Gelenkfixierung für schnelle und sichere Treppenmontage.
 2. Vormontierte Montageklebebänder und Kantenschutz mit Gelenkfixierung für schnelle und sichere Treppenmontage.

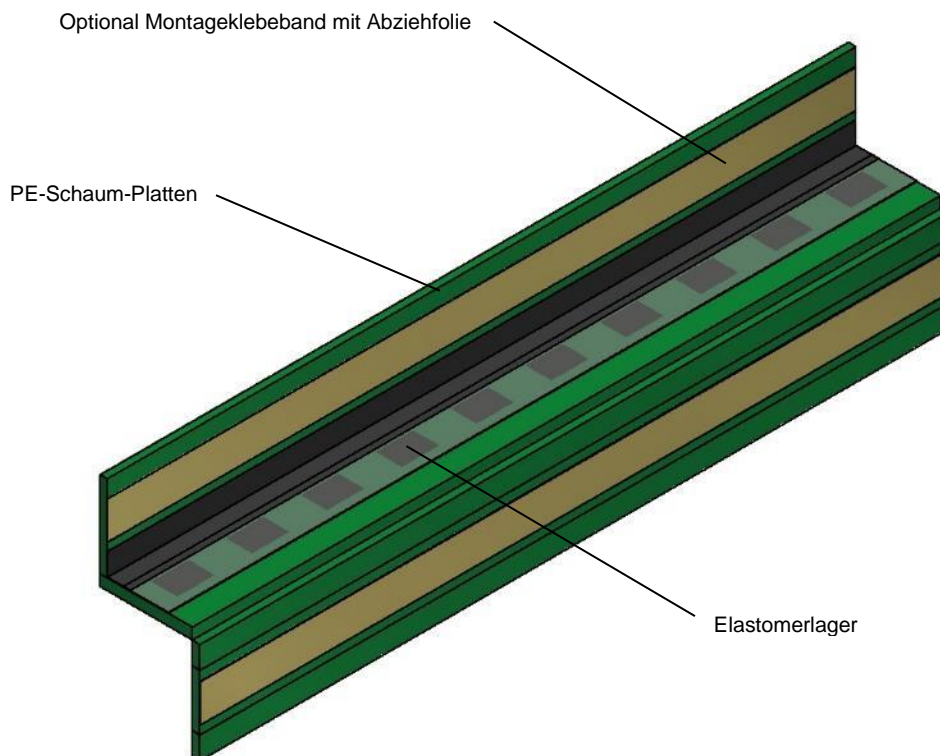

Varianten

- matteco ecostep Typ Z ist in Standardlängen von 1.000 mm bis 1.500 mm in 100 mm Schritten lieferbar.
- Sondergrößen auf Anfrage.

Typenbezeichnung für Bestellung

- matteco ecostep Typ Z – Länge – Tragfähigkeitsklasse
matteco ecostep Typ Z – 1.200 – H

Technische Daten

Beschreibung	Wert	
Bezeichnung:	matteco ecostep Typ Z	
Tragfähigkeitsklasse L, V_{RD} :	43 kN/m	
Tragfähigkeitsklasse H, V_{RD} :	60 kN/m	
Weitere Tragfähigkeitsklassen auf Anfrage!		
Länge:	1.000 mm bis 1.500 mm, Schrittweite 100 mm	
Dicke:	15 mm	
Elastomer:	matteco ELR 8 - 15	
Material Elastomer:	Gummipulver mit speziellem Bindemittel (kein PU)	
Material PE-Schaum:	Zellpolyethylen, chemisch vernetzt	
Trittschallpegeldifferenz ΔLw^* :	DIN EN ISO 10140-3	DIN 7396
	32 dB bei V_{RD} : 43 kN/m 35 dB bei V_{RD} : 60 kN/m	25 dB bei V_{RD} : 43 kN/m 24 dB bei V_{RD} : 60 kN/m
Brandverhalten PE-Schaum: nach DIN 4102:	B2 oder B1	
Gefährliche Stoffe:	keine	

Hinweis:

- Für die Feuerwiderstandsklasse R90 ist eine höhere Betondeckung nach DIN EN 11992-1-2 notwendig.

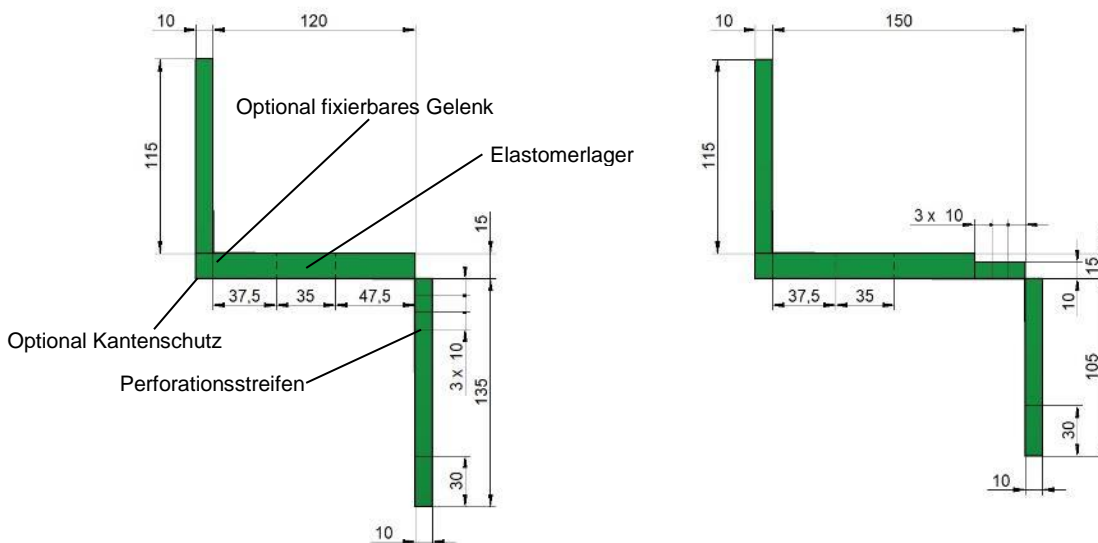

Montagehinweise

- Je nach statischer Belastung ist mit einer Einfederung des matteco ELR Elastomerlagers von etwa 2,5 mm bis 4,5 mm zu rechnen.
- Die Position der Elastomerlager ist in der PE-Schaum Platte vorgegeben und darf nicht verändert werden. Längenadjustierungen müssen symmetrisch ausgeführt werden.
- Zur Vermeidung von Schallbrücken zwischen Treppenlauf und Treppenhauswand wird empfohlen, die Treppenaufleger matteco ecostep Typ Z mit den Fugen Stellplatten matteco ecostep Typ S zu kombinieren. Dadurch wird eine schalltechnische Entkopplung sichergestellt.
- Zur Vermeidung von Schallbrücken zwischen Treppenlauf und Bodenplatte wird empfohlen, die Treppenaufleger matteco ecostep Typ F zu verwenden.

matteco ecostep Typ F

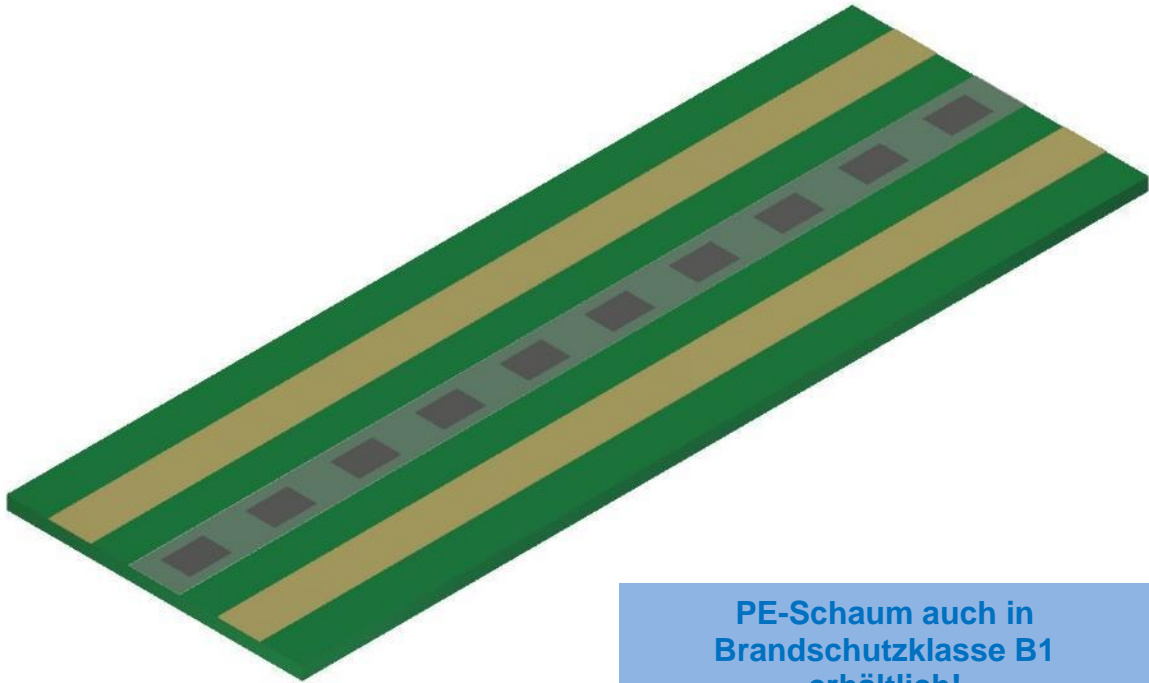

**PE-Schaum auch in
Brandschutzklasse B1
erhältlich!**

matteco ecostep Typ F

Treppenaufleger für trittschalltechnische Entkopplung zwischen Fertigteil-Treppenlauf und Bodenplatte.

**Die erhöhten Anforderungen an
den Schallschutz gemäß
DIN 4109-5
werden erfüllt!**

Leistungsmerkmale

- Ökologisch und nachhaltig hergestelltes und geprüftes matteco Elastomerlager ELR 8 aus eigener Produktion.
- Hochwertiger und leicht schneidbarer PE-Schaum.
- Schalltechnisch geprüft nach DIN EN ISO 10140-3 und DIN 7396.
- Zwei Tragfähigkeitsklassen, V_{RD} : 43 kN/m und V_{RD} : 60 kN/m. Weitere Tragfähigkeitsklassen auf Anfrage.
- Länge bauseits in 100 mm Schritten anpassbar.
- Optional: vormontierte Montageklebebänder für schnelle und sichere Treppenmontage.

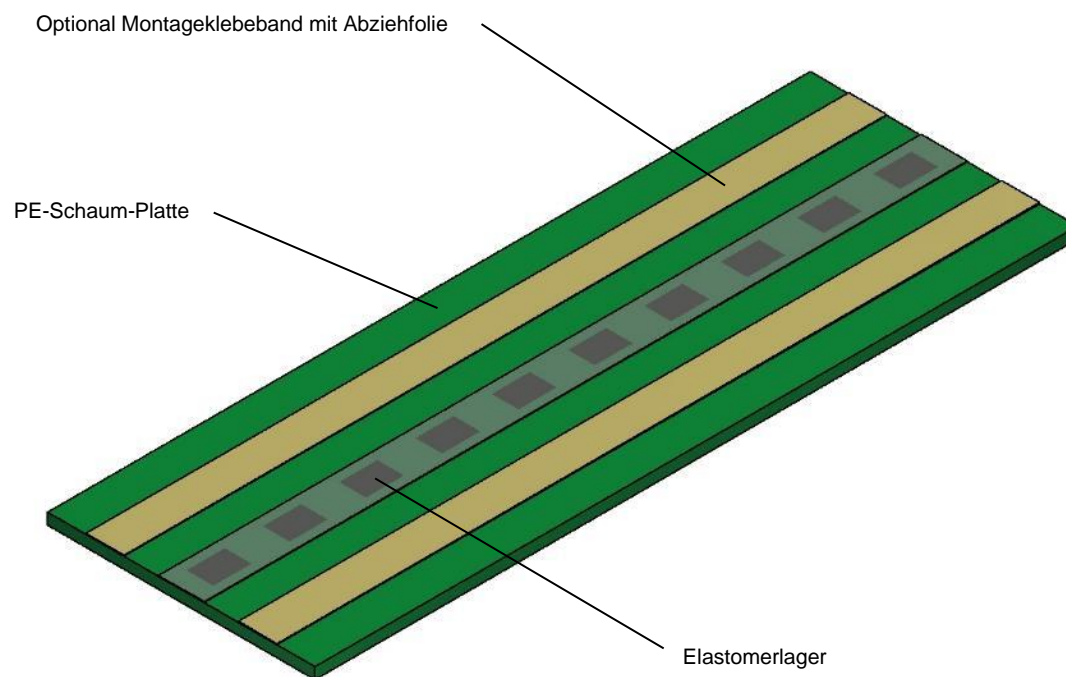

Varianten

- matteco ecostep Typ F ist in Standardlängen von 1.000 mm bis 1.500 mm in 100 mm Schritten und in den Breiten 350 mm und 600 mm lieferbar.
- Sondergrößen auf Anfrage.

Typenbezeichnung für Bestellung

- matteco ecostep Typ F – Länge – Breite – Tragfähigkeitsklasse
matteco ecostep Typ F – 1.500 – 350 – L

Technische Daten

Beschreibung	Wert	
Bezeichnung:	matteco ecostep Typ F	
Tragfähigkeitsklasse L, V_{RD} :	43 kN/m	
Tragfähigkeitsklasse H, V_{RD} :	60 kN/m	
Weitere Tragfähigkeitsklassen auf Anfrage!		
Länge:	1.000 mm bis 1.500 mm, Schrittweite 100 mm	
Dicke:	15 mm	
Breite:	350 mm oder 600 mm (weitere auf Anfrage)	
Elastomer:	matteco ELR 8 -15	
Material Elastomer:	Gummipulver mit speziellem Bindemittel (kein PU)	
Material PE-Schaum:	Zellpolyethylen, chemisch vernetzt	
Trittschallpegeldifferenz ΔLw^* :	DIN EN ISO 10140-3	DIN 7396
	32 dB bei V_{RD} : 43 kN/m 35 dB bei V_{RD} : 60 kN/m	25 dB bei V_{RD} : 43 kN/m 24 dB bei V_{RD} : 60 kN/m
Brandverhalten PE-Schaum: nach DIN 4102:	B2 oder B1	
Gefährliche Stoffe:	keine	

Hinweis:

- matteco ecostep Typ F dient ausschließlich zur Übertragung von Vertikalkräften und geringen Horizontalkräften.

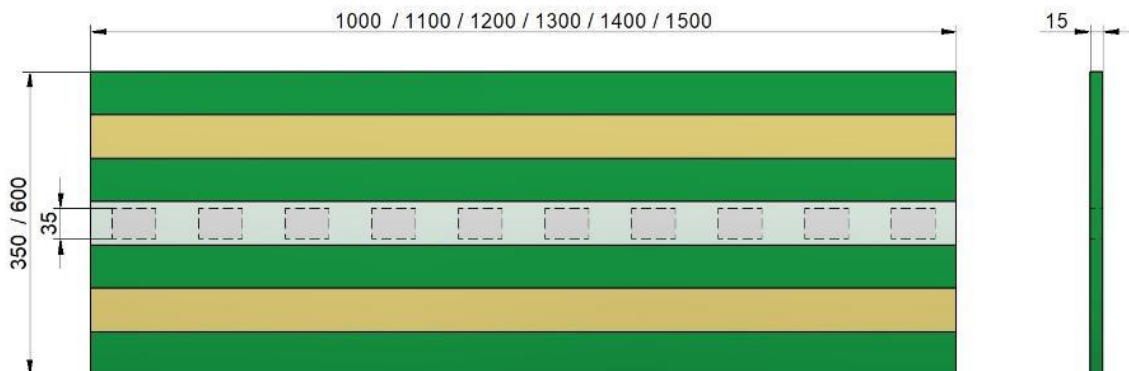

Montagehinweise

- Je nach statischer Belastung ist mit einer Einfederung des matteco ELR Elastomerlagers von etwa 2,5 mm bis 4,5 mm zu rechnen.
- Die Position der Elastomerlager ist in der PE-Schaum Platte vorgegeben und darf nicht verändert werden. Längenanpassungen müssen symmetrisch ausgeführt werden.
- Zur Vermeidung von Schallbrücken zwischen Treppenlauf und Treppenhauswand wird empfohlen, die Treppenaufleger matteco ecostep Typ F mit den Fugen Stellplatten matteco ecostep Typ S zu kombinieren. Dadurch wird eine schalltechnische Entkopplung sichergestellt.
- Zur Vermeidung von Schallbrücken zwischen Treppenlauf und Podest wird empfohlen, die Treppenaufleger matteco ecostep Typ Z zu verwenden.

matteco ecostep Typ Lasi

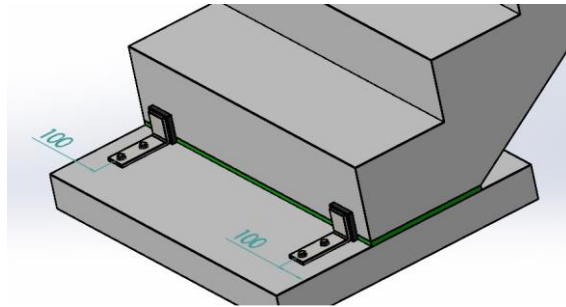

matteco ecostep Typ Lasi

Horizontale Lagesicherung mit gleichzeitiger Schalldämmung bei elastisch gelagerten Treppenläufen auf Treppenauflagern ecostep Typ F. (inkl. Befestigungsmittel)

Beschreibung	Wert
Bezeichnung:	matteco ecostep Typ Lasi
Anwendung:	Beton-Elemente
Horizontaler Tragwiderstand, V_{RD} :	16 kN/Stück
Werkstoffe:	Winkel: Stahl S235 JRG2 Betonschraube: Stahl, galvanisch verzinkt Elastomer: ELR 8 – 15
Bohrtiefe:	Ca. 65 mm
Ø Bohrloch:	10 mm
Anzugsmoment Schraube:	max. 85 Nm
Qualität Beton-Bodenplatte:	C25/30, mindestens 100 mm stark

matteco ecostep Typ B

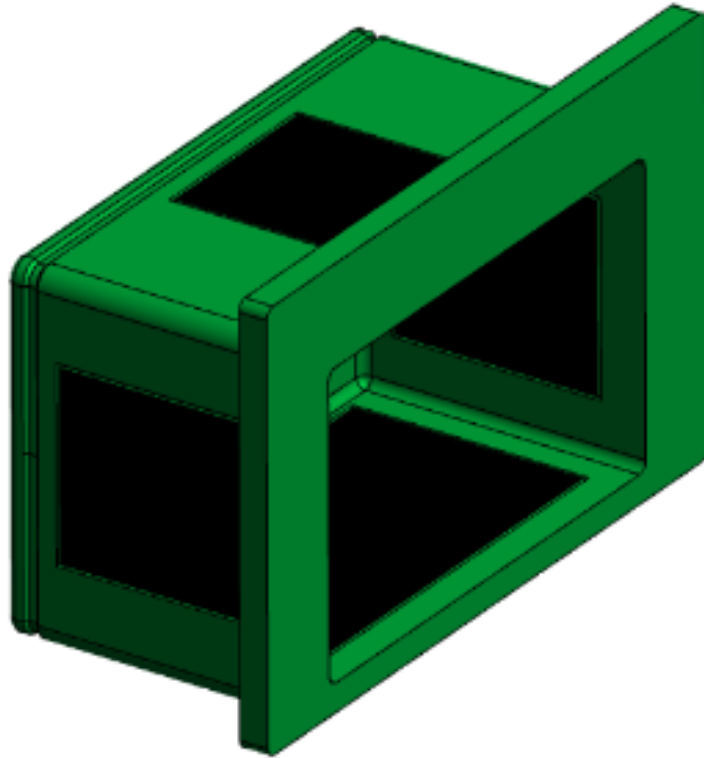

matteco ecostep Typ B

matteco ecostep B Podest Auflager entkoppeln sehr effizient Trittschall Schwingungen vom Treppenpodest zum Treppenhaus und anderen angrenzenden Bauteilen.

Je nach Ausführung können horizontale und vertikale Querkräfte übertragen werden.

Die erhöhten Anforderungen an
den Schallschutz gemäß
DIN 4109-5
werden erfüllt!

Leistungsmerkmale

- Ökologisch und nachhaltig hergestelltes und geprüftes matteco Elastomerlager aus eigener Produktion.
- Tragelement mit Typenprüfung nach Nr. S-WUE 150270, LGA Würzburg
- Trittschallpegeldifferenz ΔL_w^* bis zu 35 dB.
- Schalltechnisch geprüft nach DIN EN ISO 10140-3.
- Hochwertiger Schallschutzkörper mit stabilem Flansch für Einbau in Wandelement.
- Feuerwiderstandsklasse F90.
- Für Ortbeton- oder Fertigteilpodeste.
- Sichere und einfache Montage / Befestigung.

Technische Daten

Beschreibung	Wert		
	B / u	B / u-o	B / u-o-r-l
Varianten:	B / u	B / u-o	B / u-o-r-l
Belastungsrichtungen:	unten	unten / oben	unten / oben rechts / links
Tragfähigkeit unten V_{Rdu} :	76,0 kN		
Tragfähigkeit oben V_{Rdo} :	17,30 kN		
Tragfähigkeit rechts / links $H_{Rd,r/l}$:	17,30 kN		
Dicke Podest Aufnahme:	≥ 160 mm		
Abmessungen Betonkonsole:			
Höhe:	158 mm		
Breite:	252 mm		
Tiefe:	152 mm		
	DIN EN ISO 10140-3		DIN 7396
Trittschallpegelminderung / -differenz:	$\Delta L_w > 32$ dB		$\Delta L_{n,w}^* > 26$ dB*
Tragelement „T“:	Betonstahl B500		
Brandschutz:	Feuerwiderstandsklasse R90 gemäß DIN EN 1992-1-2, Tabelle 5.8		
Gefährliche Stoffe:	Keine		

* Ermittelt durch Referenzprüfung

Varianten

- Option mit Spacer Typ S für den Einsatz im Ortbeton.
- Option mit Tragelement Typ T.

Typenbezeichnung für Bestellung

- matteco ecostep Typ B / Belastungsrichtung / Option Ortbeton / Option Tragelement
matteco ecostep Typ B / u-o / S / T

Montagehinweise

Ortbetonpodest

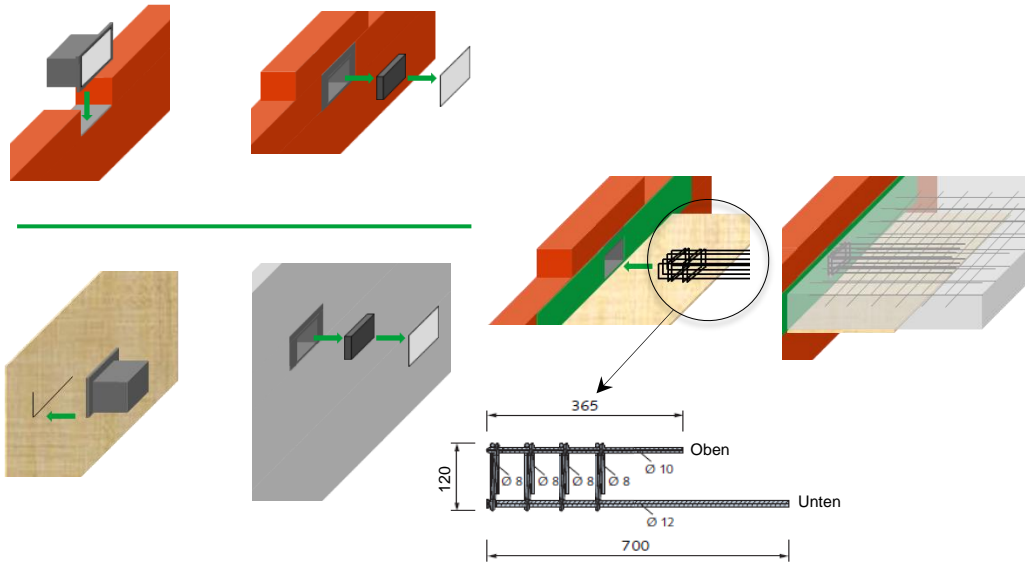

Vertikalschnitt:

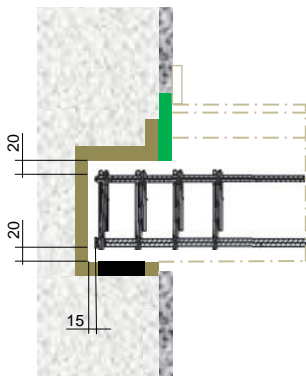

Draufsicht:

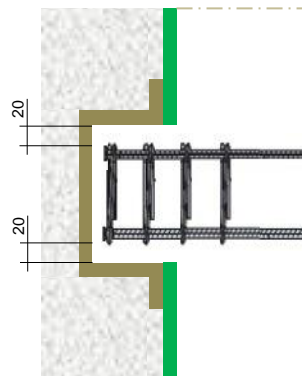

Fertigteilepodest

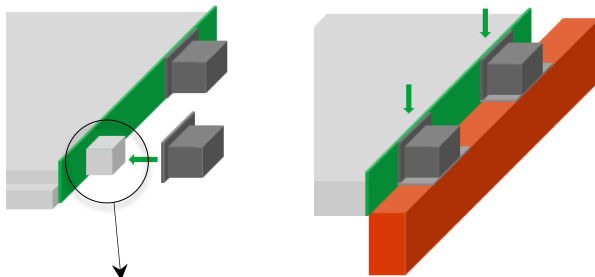

Abmessung Betonkonsole
 Höhe: 158 mm
 Breite: 252 mm
 Tiefe: 152 mm

matteco ecostep Typ S

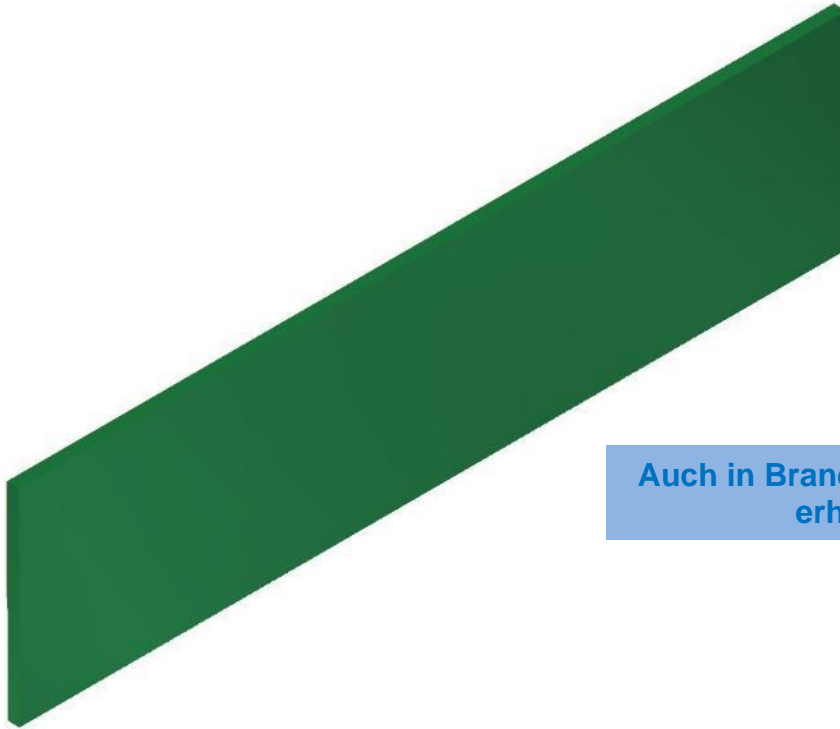

Auch in Brandschutzklasse B1
erhältlich!

matteco ecostep Typ S

Fugen Stellplatten für die sichere Entkopplung von Treppenlauf zur Treppenhauswand.

Die erhöhten Anforderungen an
den Schallschutz gemäß
DIN 4109-5
werden erfüllt!

Leistungsmerkmale

- Hochwertiger und leicht schneidbarer PE-Schaum.
- Sicherer Schutz gegen Schallbrücken zwischen Treppenhauswand und Treppenlauf.
- Schalltechnisch geprüft nach neuester Prüfnorm DIN-7396.
- Vormontierte Montageklebebänder für schnelle und sichere Treppenmontage.

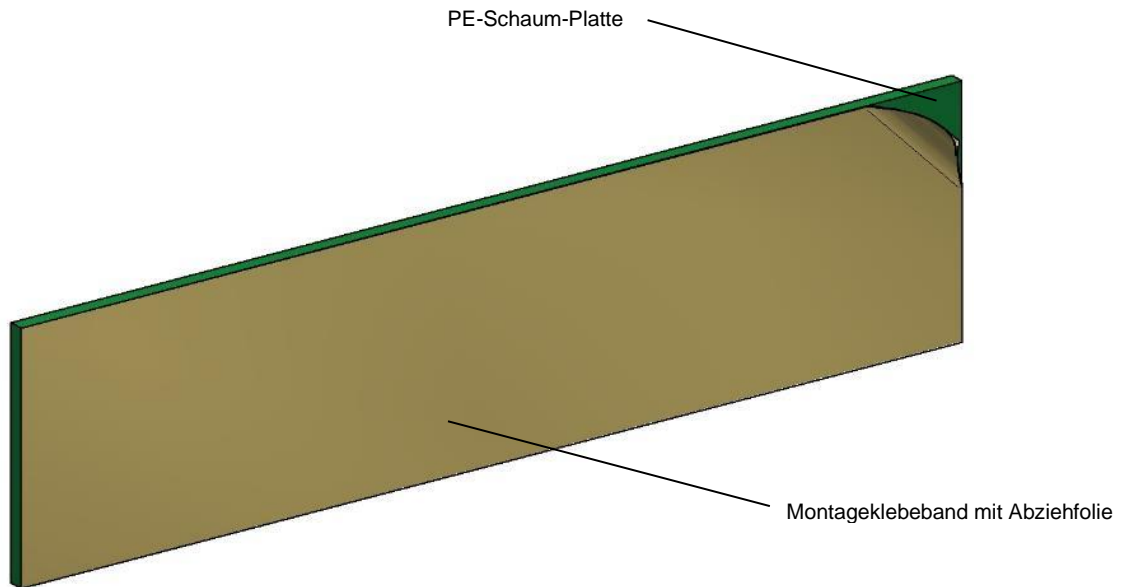

Varianten

- matteco ecostep Typ S ist in Breiten 250 mm, 355 mm und 420 mm lieferbar.

Typenbezeichnung für Bestellung

- Einzel bestellbar oder im Set mit 15 Stück Paketinhalt.
- matteco ecostep Typ S – Breite – Set (optional)
matteco ecostep Typ S – 420 – Set

Technische Daten

Beschreibung	Wert
Bezeichnung:	matteco ecostep Typ S
Länge:	1.000 mm
Dicke:	15 mm
Breite:	250 mm, 355 mm oder 420 mm
Material PE-Schaum:	Zellpolyethylen, chemisch vernetzt
Klebebeschichtung:	vollflächig
Brandverhalten PE-Schaum: nach DIN 4102:	B2 oder B1
Gefährliche Stoffe:	keine

Hinweis:

- matteco ecostep Typ S überträgt keine statischen Kräfte

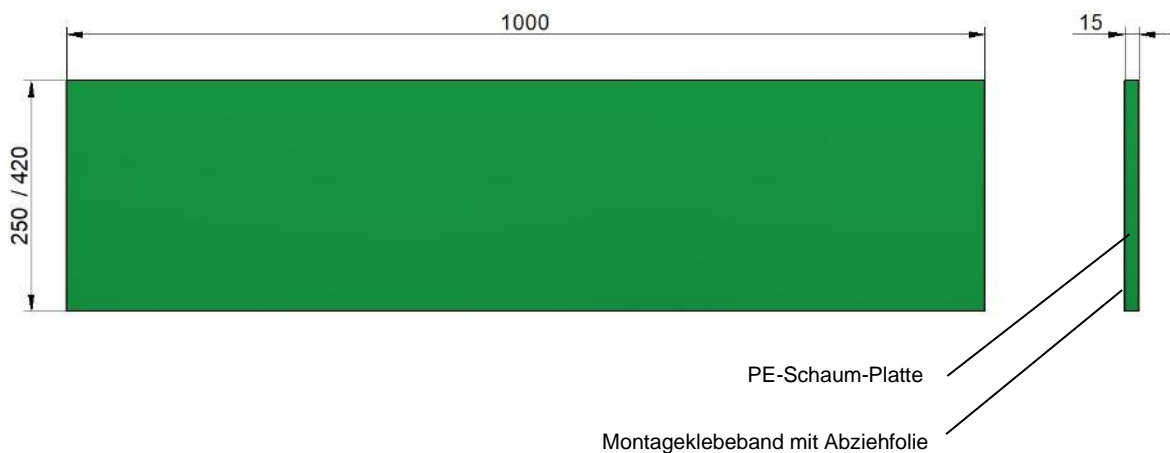

Montagehinweise

- matteco ecostep Typ S kann mit jedem matteco ecostep Treppenaufleger kombiniert werden.
- Ankleben von matteco ecostep Typ S an den besenreinen Treppenlauf oder an die Treppenhauswand (bei Ortbetontreppen).
- Einfaches Zuschneiden mit 3 cm Überstand (Holzlatte) von Hand mit scharfem Messer.

matteco ecostep Typ E

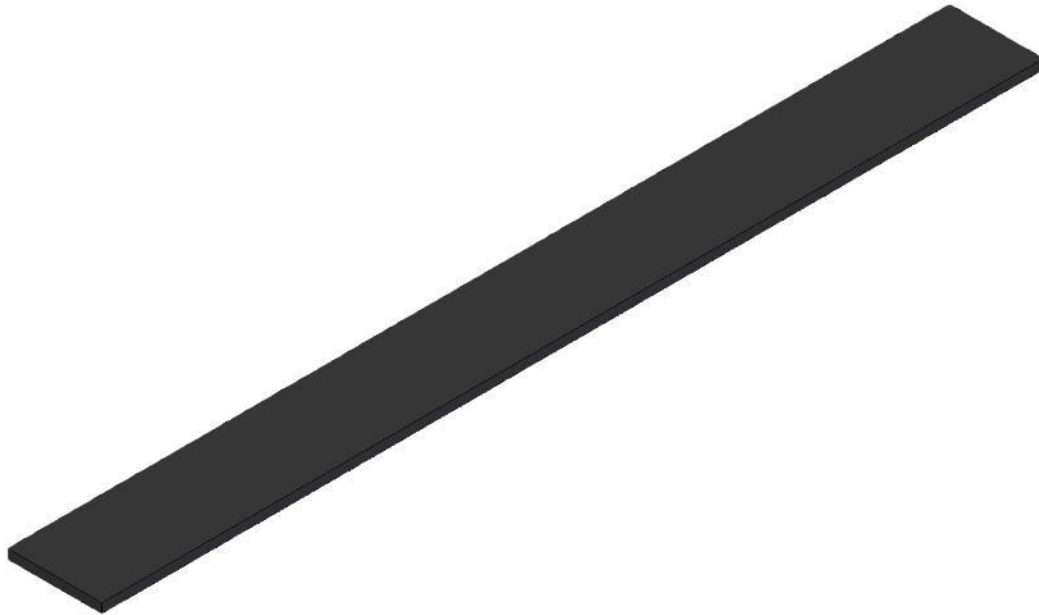

matteco ecostep Typ E

Treppen Auflagertrennstreifen für trittschalltechnische Entkopplung der Fertigteiltreppe.

Technische Daten

Beschreibung	Wert		
Elastomer Material:	ELR 8 mit abZ (Z-16.32-497), Hoch verpresstes, recyceltes Gummipulver mit lösungsfreiem Bindemittel		
Dicke Elastomer:	15 mm		
Breite Elastomer:	50 mm	75 mm	100 mm
Tragfähigkeit R _d :	70 kN/m	180 kN/m	430 kN/m
Ideale Gebrauchslast:	10 – 55 kN/m	15 – 83 kN/m	20 – 110 kN/m
Einfederung:	1 – 2,4 mm		
Gesamtlänge max.:	7,5 m auf Rolle		
Einsatztemperatur:	-25°C bis +50°C, kurzzeitig bis 70°C		
Brandverhalten: nach DIN EN 13501-1	Efl		
Gefährliche Stoffe:	Keine		

Option:

Brandschutzummantelung für F90-Feuerwiderstandsklasse

Zulassung:

Allgemeine bauaufsichtliche Zulassung Z-16.32-497, erteilt durch das Deutsche Institut für Bautechnik in Berlin.

Schallschutz:

Sehr hohe Schalldämmung durch schubweiches Elastomerlager!

Körperschalldämmung matteco ELR 8

nach DIN EN ISO 10140-3

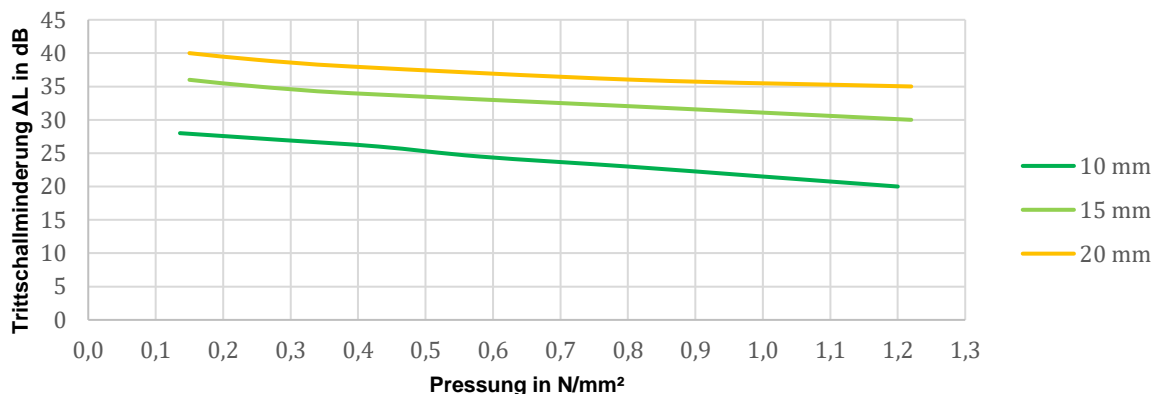

Durch die Homogenität der Materialstruktur von matteco ELR 8 Elastomerlagern wird eine sehr konstante Körperschalldämmung über einen großen Belastungsbereich erzielt. Dadurch bieten wir Planern, Architekten, Bauunternehmen und Bauherren die größtmögliche schalltechnischen Sicherheit.

Leistungsmerkmale

- Ökologisch und nachhaltig hergestelltes und geprüftes matteco Elastomerlager ELR 8 aus eigener Produktion.
- Schalltechnisch geprüft nach DIN EN ISO 10140-3 und DIN 7396.
- Länge bauseits einfach anpassbar.

Varianten

- Lieferbar in verschiedenen Längen und Breiten.
- Lieferbar in 3 verschiedenen Stärken: 10, 15 und 20 mm.
- Sondergrößen auf Anfrage.

Typenbezeichnung für Bestellung

- matteco ecostep Typ E – Dicke – Breite – Länge
matteco ecostep Typ E – 15 – 50 – 1.000

matteco ecostep Typ E - 10/60 Komfort

matteco ecostep E – 10/60 Komfort Treppenaufleger wird zur Lagerung von Treppenläufen mit seitlicher PE-Schaum Umrandung für absolut schallbrückenfreier Verlegung. Verwendung als Z-Abwicklung am Treppenkopf bzw. als flache Form am Treppenfuß. Konsoltiefe ohne Werkzeug anpassbar.

Durch die Homogenität der Materialstruktur wird eine sehr konstante Körperschalldämmung über einen großen Belastungsbereich erzielt.

Ökologisch und nachhaltig hergestelltes Elastomerlager mit allgemeiner bauaufsichtlicher Zulassung abZ (Z-16.32-497).

Beschreibung	Wert
Elastomer Material:	ELR 8 mit abZ (Z-16.32-497), Hoch verpresstes, recyceltes Gummipulver mit lösungsfreiem Bindemittel
Dicke Elastomer:	10 mm
Breite Elastomer:	60 mm
Konsoltiefe:	120 mm bis 180 mm
Gesamtbreite:	475 mm
Gesamtlänge max.:	8 m auf Rolle
Trittschall Pegeldiff. ΔLw^*	bis 28 dB
Max. Tragfähigkeit R_d :	210 kN/m
Ideale Gebrauchslast:	20 – 55 kN/m
Einfederung:	0,6 – 1,2 mm
Gewicht:	0,7 kg/m
Brandverhalten: nach DIN4102	B2
Einsatztemperatur:	-25°C bis +50°C, kurzzeitig bis 70°C
Gefährliche Stoffe:	Keine

Leistungsmerkmale

- Ökologisch und nachhaltig hergestelltes und geprüftes matteco Elastomerlager ELR 8 aus eigener Produktion.
- Schalltechnisch geprüft nach DIN EN ISO 10140-3 und DIN 7396.
- Länge bauseits einfach anpassbar.

Typenbezeichnung für Bestellung

- matteco ecostep Typ E – 10/60 Komfort

matteco ecostep F90-System

Mit dem matteco ecostep F90-System bietet matteco ein komplettes ökologisches und nachhaltiges Schallschutzsystem für Treppenläufe an, welches die F90 Brandschutz-Anforderungen erfüllt. Das F90-System besteht aus dem Treppenaufleger ecostep Typ ZF-F90 am Treppenkopf und Treppenfuß sowie die Fugenstellplatten ecostep S-F90 seitlich am Treppenlauf. Durch Einhaltung der bestehenden, bewährten Abmessungen sind keine geometrischen oder statischen Änderungen notwendig.

Mit brandgutachterlicher
Stellungnahme!

matteco ecostep Typ ZF-F90

Das Treppenaufleger matteco Typ ecostep ZF-F90 wird zur Lagerung von Treppenläufen mit erhöhten Brandschutzanforderungen für absolut schallbrückenfreie Verlegung eingesetzt als Z-Abwicklung am Treppenkopf bzw. als flache Form am Treppenfuß.

Technische Daten

Beschreibung	Wert	
Bezeichnung:	matteco ecostep Typ ZF-F90	
Tragfähigkeitsklasse H, V _{RD} :	60 kN/m	
Standardlänge:	1.000 mm	
Dicke:	15 mm	
Gesamtbreite:	475 mm (abgewickelte Länge)	
Konsoltiefe:	120 mm – 180 mm ohne Werkzeug anpassbar	
Elastomer:	matteco ELR 8 - 15	
Material Elastomer:	Gummipulver mit speziellem Bindemittel (kein PU)	
Material Blindschalung:	Mineralwolle	
Trittschallpegeldifferenz ΔLw*:	DIN EN ISO 10140-3	DIN 7396
	35 dB bei V _{RD} : 60 kN/m	24 dB bei V _{RD} : 60 kN/m
Brandverhalten Elastomer nach DIN EN 13501-1	Efl	
Brandverhalten Mineralwolle nach DIN 4102:	A1	
Gefährliche Stoffe:	keine	

Leistungsmerkmale

- Ökologisch und nachhaltig hergestelltes und geprüftes matteco Elastomerlager ELR 8 aus eigener Produktion.
- Schalltechnisch geprüft nach DIN EN ISO 10140-3 und DIN 7396.
- Feuerwiderstandsklasse F90
- Einfache Anpassung an Konsoltiefe.
- vormontierte Montageklebebänder für schnelle und sichere Treppenmontage.

Typenbezeichnung für Bestellung

- matteco ecostep Typ ZF-F90

Montagehinweise

- Je nach statischer Belastung ist mit einer Einfederung des matteco ELR Elastomerlagers von etwa 2,5 mm bis 4,5 mm zu rechnen.
- Die Position der Elastomerlager ist in der Blindschalung vorgegeben und darf nicht verändert werden. Längenadjustierungen müssen symmetrisch ausgeführt werden.
- Zur Vermeidung von Schallbrücken zwischen Treppenlauf und Treppenhauswand wird empfohlen, die Treppenaufleger matteco ecostep Typ ZF-F90 mit den Fugen Stellplatten matteco ecostep Typ S-F90 zu kombinieren. Dadurch wird eine schalltechnische Entkopplung des gesamten Treppenlaufes sichergestellt.

matteco ecostep Typ S-F90

Ergänzend zum Treppenaufleger matteco ecostep Typ ZF-F90 gibt es die Fugenstellplatte in den bewährten Abmessungen.

Technische Daten

Beschreibung	Wert
Bezeichnung:	matteco ecostep Typ S-F90
Länge:	1.000 mm
Dicke:	15 mm
Breite:	250 mm, 355 mm oder 420 mm
Material:	Mineralwolle
Klebestreifen:	2 Streifen bei 250 mm, 3 Streifen bei 355 bzw. 420 mm
Brandverhalten Mineralwolle nach DIN 4102:	A1
Gefährliche Stoffe:	Keine

Hinweis:

- matteco ecostep Typ S-F90 überträgt keine statischen Kräfte

Leistungsmerkmale

- Hochwertiger und leicht anpassbare Brandschutzmatte
- Sicherer Schutz gegen Schallbrücken zwischen Treppenhauswand und Treppenlauf.
- Vormontierte Montageklebebänder für schnelle und sichere Treppenmontage.

Montagehinweise

- matteco ecostep Typ S-F90 kann mit matteco ecostep ZF-F90 Treppenaufleger kombiniert werden.
- Ankleben von matteco ecostep Typ S-F90 an den besenreinen Treppenlauf oder an die Treppenhauswand (bei Ortbetontreppen).
- Einfaches Zuschneiden mit 3 cm Überstand (Holzlatte) von Hand mit scharfem Messer.

Typenbezeichnung für Bestellung

- Einzel bestellbar oder im Set mit 15 Stück Paketinhalt.
- matteco ecostep Typ S – F90 – Breite – Set (optional)
matteco ecostep Typ S – F90 – 420 – Set

matteco ecostep Typ TSM

Die matteco ecostep TSM-Treppenschutzabdeckung **schützt** die Treppen während der Bauphase oder dem Transport vor Beschädigungen und Verschmutzungen. Von oben herab abgerollt wird die Treppenschutzabdeckung an jeder Stufe mit einer Schnur oder speziellem Klebeband fixiert.

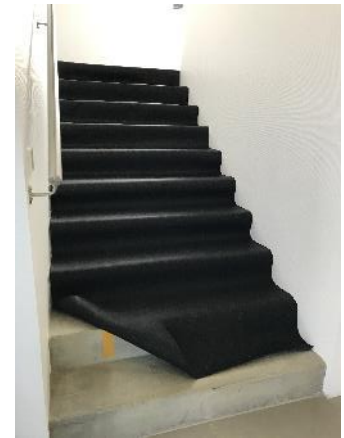

- einfache Verlegung
- zuverlässiger Schutz vor Verschmutzung und Beschädigung
- Trittsicherheit für das Personal
- kann mehrfach wiederverwendet werden
- ab unserem Warenlager sofort verfügbar in Ihren benötigten Abmessungen

Beschreibung	Wert
Material:	Recyceltes Gummipulver mit speziellem Bindemittel (kein PU-Bindemittel)
Dichte:	950 kg/m ³
Dicke:	3 mm
Breite / Länge:	max. 1230 mm / 10 m
Temperaturbeständigkeit:	- 25°C bis 70°C
Gefährliche Stoffe:	keine
Ausführung:	Sondermaße auf Anfrage

Leistungsmerkmale

- einseitige Vlieskaschierung – kein abfärben!
- Sehr strapazierfähig, robust und langlebig.
- Ohne Weichmacher und Lösungsmittel.
- Schnell verlegbar, einfach zu schneiden und eben frei liegend.
- Verrottungs-, schimmel- und fäulnisfest.
- Keine Entsorgungskosten – zu 100% durch matteco recycelbar.
- Verringerter CO2-Ausstoß durch energieeffiziente Produktion.

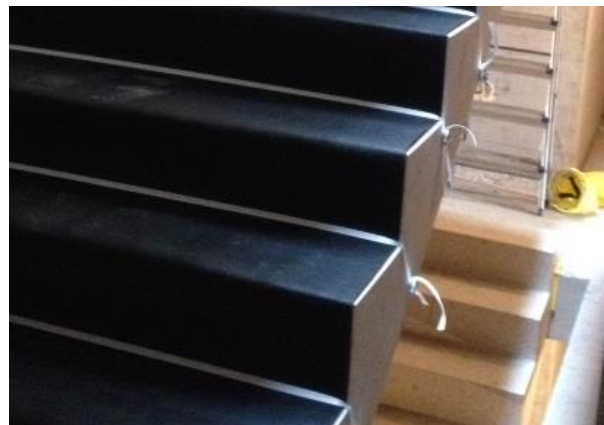

matteco Entkopplungsplatten EKP

Elastomer aus recycelten Gummirohstoffen

ökologischer Erschütterungsschutz

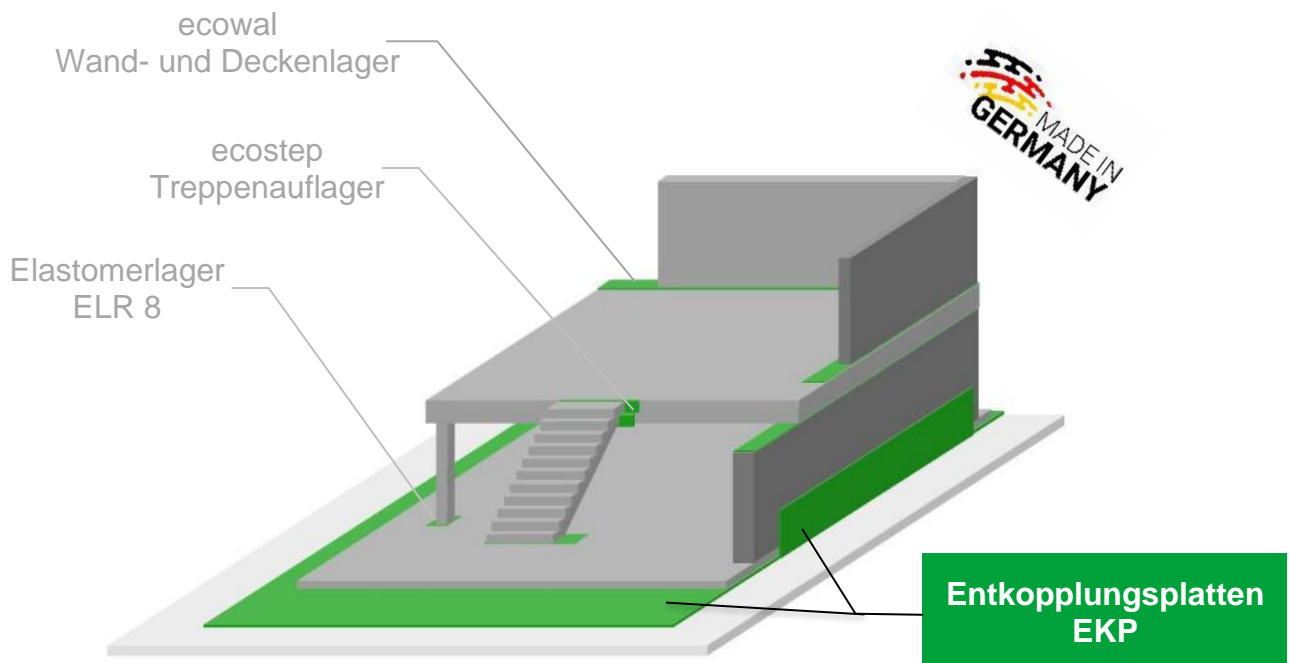

Nachhaltige und **ökologische** Elastomerlager
aus recycelten Rohstoffen!

matteco Entkopplungsplatten EKP

matteco EKP-Entkopplungsplatten werden zur dauerelastischen Lagerung von Gebäuden, Gebäudeteilen, Maschinenfundamente, für Feder-Masse-Systeme, zur Körperschalldämmung unter Fußböden und als Erschütterungsschutz eingesetzt.

Leistungsmerkmale

- Ökologische und nachhaltige Herstellung.
- Geschlossene Oberfläche oben und unten.
- Hervorragende Körperschalldämmung.
- Dauerelastisch.
- Sehr hohe Homogenität.
- Hohes Rückstellvermögen.
- Sehr robust und langlebig.
- Verrottungsfest.
- 100% recyclingfähig.



Lieferformen

- matteco Entkopplungsplatten EKP sind in der Standardlänge von 1.000 mm und der Standardbreite von 500 mm lieferbar.
- Standardstärke: 10 mm, 15 mm, 20 mm.
- Sondergrößen auf Anfrage.

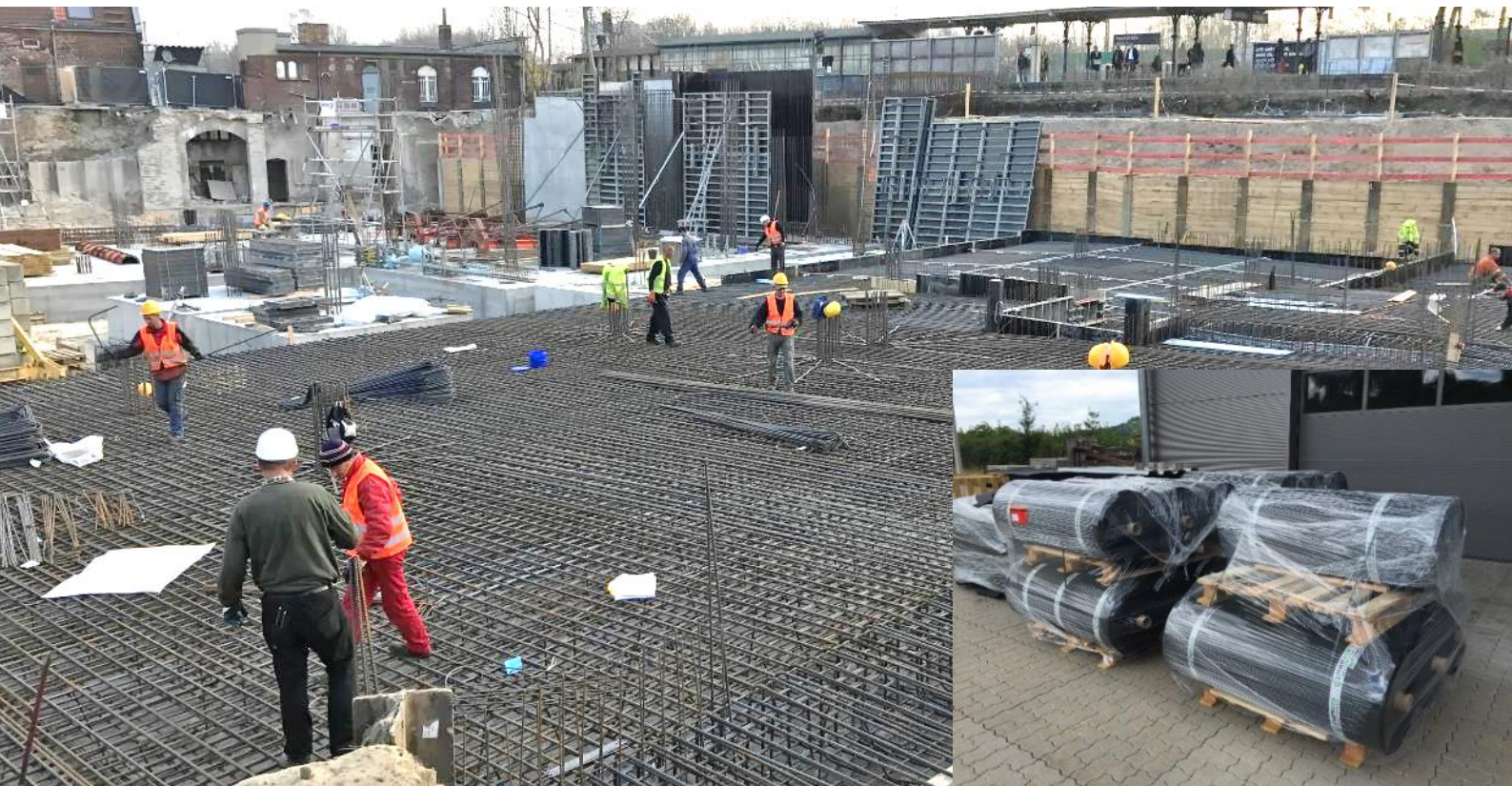

Technische Daten

Beschreibung	Wert				
Material:	Recyceltes Gummipulver mit speziellem Bindemittel (kein PU-Bindemittel)				
Farbe:	schwarz				
Form:	Platte, beide Seiten flach				
Oberfläche:	glatt, geschlossen				
Dicke x Länge x Breite:	20 x 1.000 x 500 mm				
Gewicht:	ca. 10 kg				
Statisches Bettungsmodul:	0,1 N/mm ³ , bei Vorlast 0,02 bis 0,1 N/mm ²				
Dynamisches Bettungsmodul bei Vorlast 0,06 N/mm ² :	5 Hz	10 Hz	20 Hz	30 Hz	40 Hz
	0,14 N/mm ³	0,16 N/mm ³	0,17 N/mm ³	0,18 N/mm ³	0,19 N/mm ³
Eigenfrequenz in Hz:	Pressung in N/mm ²				
	0,058 N/mm ²	0,116 N/mm ²	0,200 N/mm ²	0,300 N/mm ²	
Verlegung: 20 mm - 1-lagig:	27 Hz	22 Hz	17 Hz	14 Hz	
Verlegung: 40 mm - 2-lagig:	19 Hz	16 Hz	12 Hz	10 Hz	
Einsatztemperatur:	-25°C bis +50°C, kurzzeitig bis 70°C				
Wärmeleitfähigkeit:	0,15 W/(m*K)				
Brandverhalten: nach DIN EN 13501-1	Efl				
Gefährliche Stoffe:	keine				

Einfederung

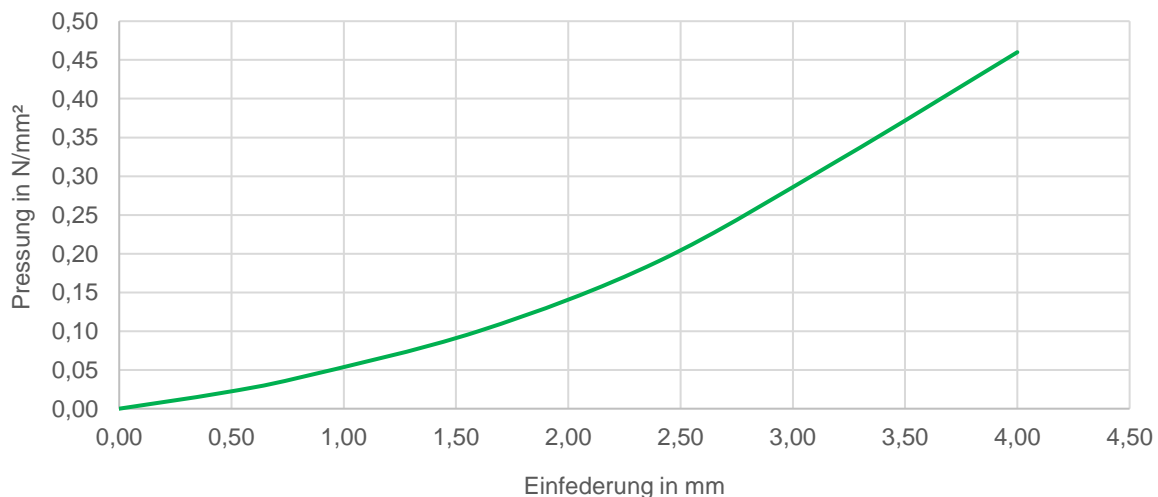

dyn. Bettungsmodul

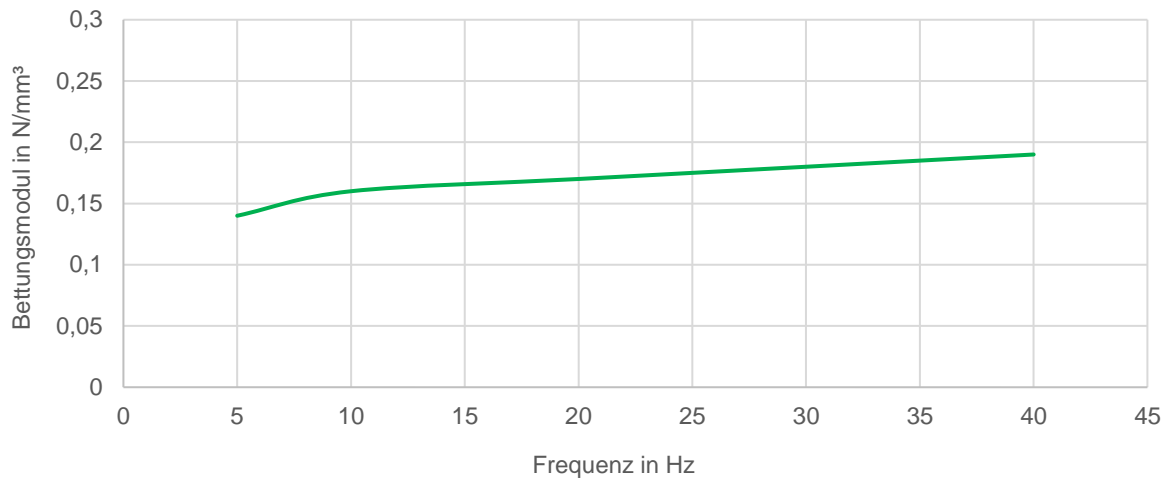

Eigenfrequenz

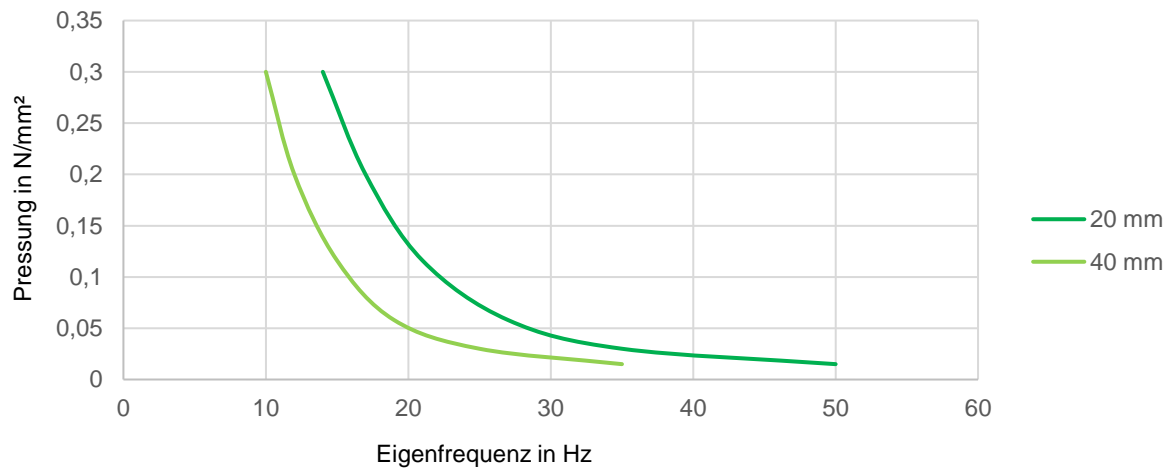

Untergrund:

Direkter Kontakt mit weichmacherhaltigen Materialien ist zu vermeiden. Boden frei von Betonresten und anderen Unebenheiten besenrein säubern.

Verlegung:

Stöße werden satt gestoßen und verklebt. Oberfläche mit 2-lagiger PE Folie abdecken.

Verarbeitungshinweise:

Bei der Verwendung von Hilfsprodukten, wie z. B. Kleber, muss die Umgebungstemperatur und Luftfeuchtigkeit die Anforderungen der eingesetzten Hilfsmittel erfüllen. Die entsprechenden Produktdatenblätter sind zu beachten.

Entsorgung:

Keine Entsorgungskosten – Rücknahme durch matteco GmbH

matteco Elastomerprodukte

Elastomer aus recycelten Gummirohstoffen



Elastische Lösungen für die Bau-Industrie

Produkte von matteco bieten Bauherren, Bauträgern und Architekten die wirtschaftlichste und zuverlässigste Lösung. Mit erstklassigen **ökologischen und nachhaltigen Produkten** bieten wir Ihnen die optimale Unterstützung.

- ✓ Schutz vor Vibrationen und Erschütterungen
- ✓ Effiziente Dämmung von Körperschall
- ✓ Schallschutz für Treppen, Wände und Decken
- ✓ Langfristiger Schutz der Bausubstanz
- ✓ Steigerung von Immobilienwert und Wohnkomfort
- ✓ 100% ökologisch und nachhaltig
- ✓ Keine Entsorgungskosten – zu 100% durch matteco recycelbar
- ✓ **Um mind. 75% verringerter CO2-Ausstoß durch energieeffiziente Produktion**



„In der Ruhe liegt die Kraft“